

# Содержание

<b>Введение</b> .....	<b>3</b>	Установка температуры .....	29
Добро пожаловать в нашу растущую семью ASKO! .....	3	Дисплей ожидания .....	29
<b>Инструкция по безопасности</b> .....	<b>4</b>	Режим блокировки .....	29
Безопасность детей и людей с ограниченными возможностями .....	4	Настройки блокировки .....	30
Общие правила безопасности .....	5	Сигнализация .....	31
Установка .....	7	<b>МЕНЮ НАСТРОЕК</b> .....	34
Подключение электропитания .....	8	Функция Wi-Fi .....	50
Использование .....	9	Счетчик остаточного ресурса угольного фильтра и напоминание о замене угольного фильтра .....	52
Уход и чистка .....	10	Режим Шаббат .....	52
Утилизация .....	10	Режим ECO .....	53
<b>Установка и подключение</b> .....	<b>12</b>	<b>Техническое обслуживание</b> .....	<b>54</b>
Выбор места расположения .....	12	Размораживание .....	54
Установка прибора .....	13	Чистка прибора .....	54
Подключение прибора к сети питания .....	17	<b>Изменение направления открывания дверцы</b> .....	<b>56</b>
<b>Перед первым использованием</b> .....	<b>18</b>	<b>Устранение неисправностей</b> .....	<b>64</b>
Порядок действий перед первым использованием прибора .....	18	Советы и рекомендации .....	64
Рекомендация по экономии энергии .....	18	Уведомления об ошибках .....	65
<b>Хранение вина</b> .....	<b>19</b>	Общие проблемы .....	67
Советы по хранению вина .....	19	Другие предупреждения на дисплее .....	68
Хранение бутылок .....	20	<b>Экологические аспекты</b> .....	<b>70</b>
<b>Описание прибора</b> .....	<b>21</b>	Утилизация упаковки и устройства .....	70
<b>Использование прибора</b> .....	<b>27</b>	<b>Информация о соответствии нормативным требованиям</b> .....	<b>71</b>
Дисплей .....	27		
Первое подключение к электросети .....	28		

## Добро пожаловать в нашу растущую семью ASKO!

Мы гордимся своей техникой. Мы надеемся, что этот прибор станет надёжным помощником на долгие годы.

Перед использованием прибора ознакомьтесь с инструкцией по эксплуатации. В ней вы найдёте общие советы, информацию о возможных настройках и регулировках, а также о том, как лучше всего ухаживать за своим прибором.

В инструкции используются символы, которые обозначают следующее:

### ИНФОРМАЦИЯ!

Информация, совет, подсказка или рекомендация

### ПРЕДОСТЕРЕЖЕНИЕ!

Предупреждение об опасности

### ПОРАЖЕНИЕ ЭЛЕКТРИЧЕСКИМ ТОКОМ!

Предупреждение об опасности поражения электрическим током

### ОПАСНОСТЬ ПОЖАРА!

Предупреждение об опасности пожара

# Инструкция по безопасности

Перед установкой прибора и его эксплуатацией внимательно прочтите инструкцию. Производитель не несет ответственности за травмы и убытки, вызванные неправильной установкой и эксплуатацией прибора. Инструкцию следует хранить рядом с прибором на случай необходимости.

## ПРЕДОСТЕРЕЖЕНИЕ!

Если прибор устанавливается на высоте более 1000 метров над уровнем моря, существует опасность растрескивания стекла из-за давления воздуха. В этом случае осколки стекла могут стать причиной травм.

Безопасность детей и людей с ограниченными возможностями

- Использование прибора лицами (в том числе детьми) с ограниченными физическими, сенсорными или умственными способностями, а также людьми, не имеющими достаточного опыта или знаний для его использования, допускается только под присмотром или после обучения безопасному использованию со стороны человека, отвечающего за их безопасность.
- Взрослые должны следить за тем, чтобы дети не играли с прибором.
- Дети могут очищать и осуществлять обслуживание прибора только под присмотром.
- Упаковку следует хранить в недоступном для детей месте.

## **Относится к европейским странам**

- Использование прибора детьми старше 8 лет и людьми с ограниченными физическими, сенсорными и психическими способностями, а также людьми, не имеющими достаточного опыта или знаний для его использования, допускается только под присмотром или

после обучения безопасному использованию прибора (при условии понимания ими сопутствующих рисков).

- Не позволяйте детям играть с прибором.
- Дети могут очищать и осуществлять обслуживание прибора только под присмотром.
- Детям в возрасте от 3 до 8 лет не разрешается загружать и выгружать продукты из прибора.

Общие правила безопасности

- Освещение в приборе предназначено только для освещения прибора, но не для освещения помещения.
- **ПРЕДУПРЕЖДЕНИЕ!** Прибор предназначен для использования в бытовых и аналогичных условиях, в частности:
  - в кухонных зонах для персонала в магазинах, офисах и прочих производственных условиях,
  - на сельскохозяйственных фермах, постояльцами в гостиницах, мотелях и прочей инфраструктуре жилого типа,
  - при организации общественного питания и в аналогичных условиях, где не предусмотрена розничная торговля.

### ПРЕДОСТЕРЕЖЕНИЕ!

**ПРЕДУПРЕЖДЕНИЕ!** Не закрывайте вентиляционные отверстия прибора и кухонного шкафа, куда встроен прибор; содержите их в чистоте.

**ПРЕДУПРЕЖДЕНИЕ!** Не используйте внутри прибора электрические устройства, не разрешенные производителем.

**ПРЕДУПРЕЖДЕНИЕ!** Для размораживания не пользуйтесь механическими предметами и способами, не рекомендованными производителем.

**ПРЕДУПРЕЖДЕНИЕ!** Не допускайте повреждения контура охлаждения.

Использовать пульверизаторы и паровые очистители для чистки прибора запрещено.

Поверхности прибора рекомендуется протирать мягкой влажной салфеткой. Для чистки следует использовать нейтральные моющие средства. Использовать абразивные моющие средства, абразивные губки, растворители и металлические предметы запрещено.

В отделениях прибора запрещено хранить взрывоопасные материалы, например аэрозольные баллоны с горючим содержимым.

Во избежание опасных ситуаций замену поврежденного шнура питания может выполнять только изготовитель, его сервисная служба или лица, имеющие соответствующую квалификацию.

**ПРЕДУПРЕЖДЕНИЕ!** Во избежание неустойчивого положения прибора и связанных с этим рисков прибор должен быть закреплен в соответствии с инструкцией.



**ПРЕДУПРЕЖДЕНИЕ!** Опасность пожара/легковоспламеняющиеся вещества.

## **Предупреждение о хладагенте**

Этот прибор содержит небольшое количество безопасного для окружающей среды, но горючего газа изобутан (R600a). Следите, чтобы не были повреждены компоненты контура охлаждения. Утечка хладагента не представляет опасность для окружающей среды, но может привести к травме глаз или к возгоранию!

При обнаружении утечки хладагента хорошо проветрите помещение, отсоедините прибор от электросети и обратитесь в сервисный центр!

### Установка

- Снимите упаковку.
- Установка и использование поврежденного прибора запрещены.
- Необходимо соблюдать требования инструкции по установке данного прибора.
- При перемещении прибора необходимо соблюдать осторожность, так как прибор обладает большой массой. Обязательно используйте защитные перчатки.
- Наклоняя прибор, убедитесь, что дверь не касается пола. Стекло двери чувствительное, особенно к боковым ударам (например, к боковым ударам по краю двери).
- Вокруг прибора должно быть достаточно пространства для циркуляции воздуха.
- После установки прибора подождите не менее 4 часов, прежде чем подключать его к электросети. Это необходимо для того, чтобы масло стекло в компрессор.
- Устанавливать прибор рядом с радиаторами, кухонными плитами, печами и варочными поверхностями запрещено.

## Инструкция по безопасности

- Устанавливать прибор в местах, где присутствует прямой солнечный свет, запрещено.
- Не устанавливайте прибор во влажных или холодных помещениях, например, в пристройках, гаражах или подвалах.
- Запрещается устанавливать прибор в местах с повышенной влажностью или пониженной температурой, например неотапливаемых пристройках, гаражах и винных погребах.
- Не перемещайте и не поднимайте прибор за ручку двери.

 ПОРАЖЕНИЕ ЭЛЕКТРИЧЕСКИМ ТОКОМ!

**ПРЕДУПРЕЖДЕНИЕ!** При установке прибора следите, чтобы присоединительный кабель не был зажат или поврежден.

### Подключение электропитания

 ПОРАЖЕНИЕ ЭЛЕКТРИЧЕСКИМ ТОКОМ!

**ПРЕДУПРЕЖДЕНИЕ!** Опасность пожара и поражения электрическим током.

- Данный прибор должен быть заземлен.
- Все работы по подключению электропитания должен выполнять квалифицированный электрик.
- Информация, указанная на паспортной табличке должна соответствовать характеристикам источника питания. Если это условие не выполняется, обратитесь к электрику.
- Следует использовать розетку с защитой от удара током.
- Не следует использовать несколько переходников и удлинителей.
- Следите за исправностью основных электрических компонентов (вилки и кабеля питания, компрессора).



# Инструкция по безопасности

При необходимости замены электрических компонентов обратитесь в сервисную службу или к квалифицированному электрику.

- Кабель должен свешиваться вниз относительно розетки питания.
- Подключение кабеля в розетку выполняется на последнем этапе процедуры установки. К розетке питания должен обеспечиваться доступ после установки прибора.
- Запрещается тянуть за кабель питания с целью обесточить прибор. Тянуть следует только за вилку.

## ПРЕДОСТЕРЕЖЕНИЕ!

**ПРЕДУПРЕЖДЕНИЕ!** Сзади прибора запрещается размещать переносные розетки и другие источники питания.

## Использование

### ПРЕДОСТЕРЕЖЕНИЕ!

Опасность травмы, ожога, поражения электрическим током и возгорания.

- Запрещено изменять технические характеристики прибора.
- Запрещено помещать электроприборы (например приборы для изготовления мороженого) внутрь прибора, если это не разрешено производителем.
- Охладительный контур должен всегда находиться в исправном состоянии. В нем содержится изобутен (R600a), природный газ с высокой степенью совместимости с окружающей средой. Это горючий газ.

# Инструкция по безопасности

- В случае повреждения охладительного контура убедитесь в том, что в помещении нет открытого пламени и источников возгорания. Проветрите комнату.
- Прикасаться к пластиковым деталям прибора нагретыми предметами запрещено.
- Хранить горючие газы и жидкости внутри прибора запрещено.
- Помещать горючие предметы и предметы, смоченные горючими жидкостями, внутрь прибора запрещено.
- Касаться компрессора и конденсатора прибора запрещено. Они нагреваются до высоких температур.

## Уход и чистка

 ПРЕДОСТЕРЕЖЕНИЕ!

Опасность травмы и повреждения прибора.

- Перед началом обслуживания отключите прибор и выньте вилку из розетки питания.
- Охлаждающий блок прибора содержит углеводороды. К выполнению технического обслуживания и перезарядке блока допускаются только квалифицированные специалисты.

## Утилизация

 ПРЕДОСТЕРЕЖЕНИЕ!

Опасность травмы или удушья.

- Отключите прибор от источника питания.
- Отрежьте кабель питания и утилизируйте его.
- Снимите дверцу, чтобы избежать закрытия детей и домашних животных внутри прибора.
- Охлаждающий контур и изоляционные материалы прибора не разрушают озоновый слой планеты.

- Теплоизоляционный вспененный материал содержит горючий газ. Подробнее о порядке утилизации можно узнать в соответствующей местной организации.
- Не допускается повреждение части охлаждающего блока, примыкающей к теплообменнику.

# Установка и подключение

## Выбор места расположения

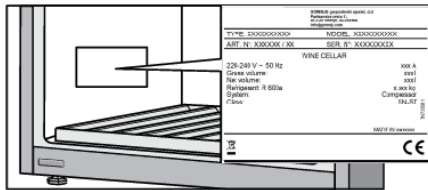

Устанавливать прибор следует в сухом, хорошо проветриваемом помещении. Допустимый диапазон температуры окружающей среды зависит от климатического класса прибора, который указан в заводской табличке.

### **⚠ ПРЕДОСТЕРЕЖЕНИЕ!**

Помещать прибор в помещения, температура в которых может падать ниже 5 °С, запрещено: прибор может работать некорректно или выйти из строя.

Описание	Климатический класс	Диапазон температуры окружающей среды, °С	Относительная влажность
Расширенный температурный диапазон	SN	от +10 до +32	≤75%
Нормальный температурный диапазон	N	от +16 до +32	
Субтропический	ST	от +16 до +38	
Тропический	T	от +16 до +43	

- В помещениях с высокой влажностью на внешних поверхностях прибора могут появляться капли конденсата.
- Если прибор установлен в сухом помещении, рекомендуется использовать емкость для поддержания влажности, входящую в комплект прибора.

### **⚠ ПРЕДОСТЕРЕЖЕНИЕ!**

Устанавливайте прибор в помещении с достаточным объемом. На 8 граммов хладагента требуется не менее 1 м<sup>3</sup> воздуха. Количество хладагента указано в заводской табличке внутри прибора.

### **⚠ ПРЕДОСТЕРЕЖЕНИЕ!**

Не устанавливайте прибор в помещении, где температура может опускаться ниже 5°С. В таких условиях прибор может работать некорректно или выйти из строя.

## ПРЕДОСТЕРЕЖЕНИЕ!

Прибор не предназначен для использования вне помещения. Использовать прибор под дождем запрещено.

## Установка прибора

Установку прибора должно выполнять не менее двух человек во избежание травм и повреждения прибора.

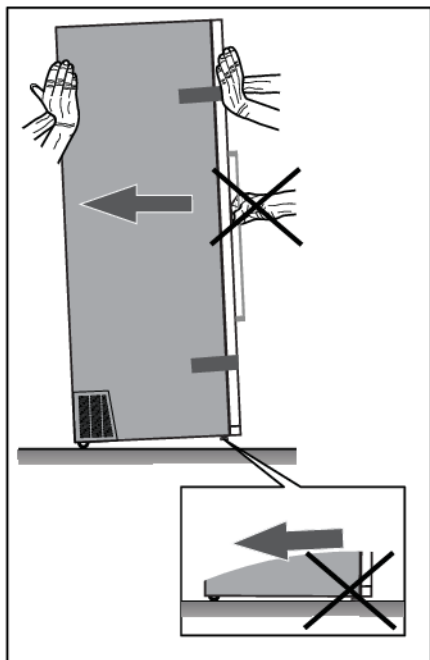

При перемещении не толкайте прибор, так как это может привести к его повреждению. Снизу в задней части прибора расположены два колесика, которые облегчают перемещение.

Чтобы обеспечить устойчивое положение и правильную работу прибора, важно установить прибор на достаточно прочную поверхность. При необходимости обратитесь к архитектору или инженеру-проектировщику строительных конструкций. Поверхность должна быть ровной, на одном уровне с полом помещения.

## Установка и подключение

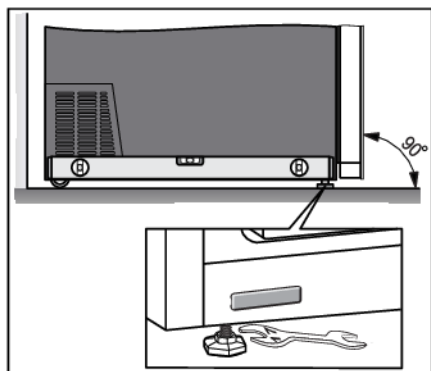

Вес пустого прибора составляет примерно 138 кг.

Вес полностью загруженного прибора составляет примерно 475 кг.

После установки в выбранном месте выровняйте прибор по уровню для уменьшения вибрации. Для выравнивания отрегулируйте высоту ножек в передней части прибора. Используйте гаечный ключ размера 17 для регулировки и фиксации ножек.

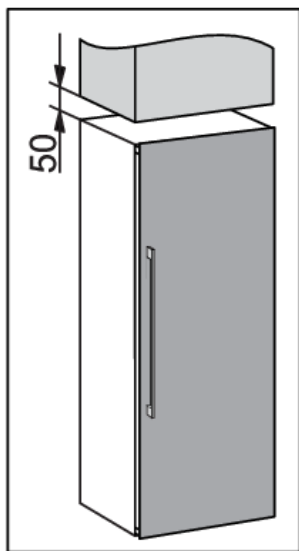

- Устанавливайте прибор на расстоянии не менее 50 миллиметров от электрической или газовой плиты и не менее 300 миллиметров от источника тепла (например, от радиатора или обогревателя). Если такое расстояние выдержать невозможно, установите изоляционную панель.
- Не подвергайте прибор воздействию прямого солнечного света.
- Рекомендуется устанавливать прибор отдельно. При необходимости его можно устанавливать рядом с мебелью, если в месте установки обеспечена достаточная вентиляция и охлаждение (например, кондиционер). В этом случае энергопотребление прибора может увеличиться.
- Между прибором и верхним шкафчиком должно быть расстояние не менее 50 миллиметров.

## Установка и подключение

- Чтобы обеспечить надлежащую вентиляцию и охлаждение прибора, оставьте свободное пространство за прибором и по бокам от него (не менее 50 миллиметров). Также оставьте достаточно места для полного открывания двери, чтобы можно было свободно выдвигать ящики и полки (см. схему установки).
- Если после установки вокруг прибора остается менее 50 миллиметров свободного пространства, на вентиляционной решетке с обеих сторон прибора необходимо сделать выемки (вентиляционные отверстия не должны быть заблокированы), которые должны обеспечивать подачу и отвод воздуха с каждой стороны через отверстие площадью не менее 200 см<sup>2</sup>.

Кроме того, необходимо обеспечить свободное пространство не менее 50 миллиметров от прибора до задней стены, при этом оно должно свободно соединяться с отверстием над или за прибором.

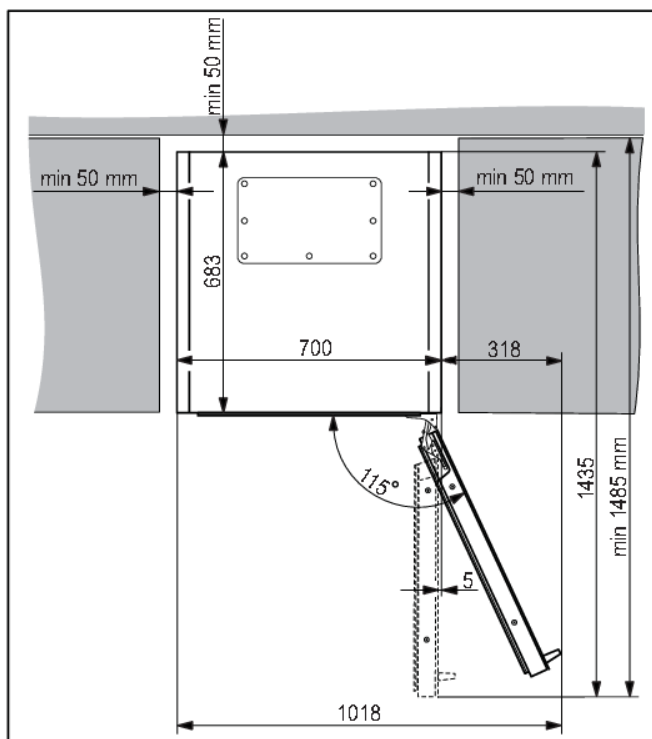

## Установка и подключение

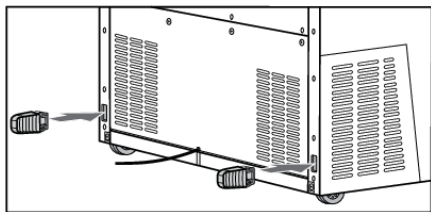

- К прибору прилагаются две распорки, которые необходимо установить в отверстия с задней стороны прибора, в нижней части, по одной с каждой стороны. Распорки обеспечивают надлежащую циркуляцию воздуха, необходимую для правильной работы прибора. Без установленных распорок прибор будет нормально работать, однако это может повлиять на его энергопотребление.

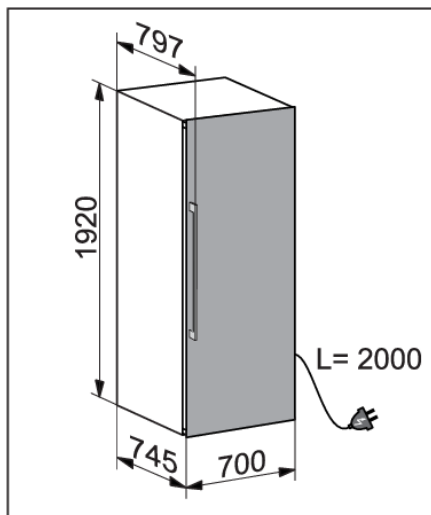

- Размеры прибора приведены на схеме.



# Установка и подключение

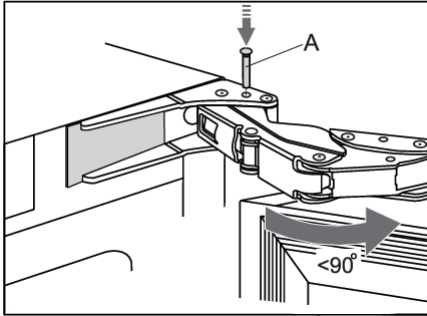

- Если прибор установлен таким образом, что открывание двери на  $115^\circ$  невозможно, угол открывания можно ограничить до  $90^\circ$ . В этом случае используйте ограничители двери (А), поставляемые в комплекте с инструкцией по эксплуатации. Аккуратно откройте дверь не более чем на  $90^\circ$  и вставьте ограничитель в отверстие в нижнем шарнире. Повторите действия с верхним шарниром. При установке ограничителя в шарнир можно использовать небольшой молоток.
- После установки должен быть обеспечен свободный доступ к вилке присоединительного кабеля прибора!
- Этот прибор не предназначен для встраивания, не используйте прибор как встраиваемый.

## Подключение прибора к сети питания

- Подключите прибор к электросети, вставив вилку в розетку. Розетка должна быть заземлена. Перед подключением необходимо проверить, совпадают ли напряжение и частота, указанные в заводской табличке, с фактическими параметрами сети.
- Подключение прибора к сети и заземление следует выполнять в соответствии с требованиями действующих стандартов и нормативных актов. Допустимый диапазон отклонений напряжения питания составляет плюс/минус 6%.

## ПРЕДОСТЕРЕЖЕНИЕ!

Если вы не собираетесь пользоваться прибором долгое время, выключите его (выключателем питания Вкл./Выкл.) и отсоедините от электросети. Выньте содержимое, очистите прибор и оставьте дверь приоткрытой.

# Перед первым использованием

## Порядок действий перед первым использованием прибора

Не подключайте прибор к электросети, пока внимательно не прочитаете эту инструкцию для правильного и безопасного использования прибора. Сохраните инструкцию для дальнейшего использования. При продаже прибора передайте новому владельцу также инструкцию по эксплуатации.

Проверьте прибор на предмет повреждений и несоответствий. При наличии повреждений свяжитесь с магазином, в котором был приобретен прибор.

Перед подключением прибора к сети питания необходимо, чтобы он простоял в вертикальном положении не менее 4 часов. Эта мера минимизирует вероятность повреждения, связанные с условиями транспортировки охладительного блока.

Перед первым использованием следует почистить внутреннюю часть изделия и внутренние аксессуары с помощью тепловатой воды и нейтрального чистящего средства. Все вымытые поверхности рекомендуется протирать чистой влажной салфеткой, а затем тщательно просушивать.

Очищайте деревянные детали влажной тканью. Следите, чтобы деревянные детали сильно не намокали, и дайте им полностью высохнуть перед установкой в прибор.

## Рекомендация по экономии энергии

- Установку прибора следует в соответствии с указаниями инструкции по эксплуатации.
- Рекомендуется постоянная работа прибора в режиме ECO.
- Дверцу камеры не следует открывать шире необходимого.
- Не закрывайте и не блокируйте вентиляционные отверстия.
- Если уплотнитель двери поврежден или больше не обеспечивает плотное закрытие двери, немедленно замените уплотнитель.
- При размещении бутылок на полках убедитесь, что воздух может свободно циркулировать вокруг них (соблюдайте рекомендации инструкции по эксплуатации и не размещайте на полках больше бутылок, чем рекомендовано или указано).
- В случае сбоя электропитания не открывайте дверь как можно дольше, чтобы поддерживать температуру внутри прибора.

## Советы по хранению вина

Винный погреб — идеальное место для хранения вина, так как там темно, тихо и особый микроклимат. Температура вина влияет на его вкус, аромат и удовольствие, которое мы получаем от этого напитка. Созревание вина зависит от условий хранения. Благодаря поддержанию постоянной оптимальной температуры, правильной влажности и отсутствию посторонних запахов винный климатический шкаф обеспечивает отличные условия для хранения вина. Также шкаф предохраняет вино от губительной вибрации, которая может влиять на процесс созревания. Каждое вино имеет свое оптимальное время выдержки и климатические условия хранения, поэтому рекомендуется проверять срок, когда производитель рекомендует употребить вино.

Любители вина знают, что белые и игристые вина подаются охлажденными, а красное вино при комнатной температуре. Но не все знают, что «комнатная температура», о которой говорят профессионалы, — это температура винных погребов в регионе Бордо во Франции. Температура в этих погребах около 13°C. Хороший винный климатический шкаф может поддерживать идеальную температуру подачи вина, избавляя вас от необходимости думать, как лучше его хранить, и иногда спасая от головной боли.

Очень важно поддерживать постоянную температуру внутри климатического винного шкафа. В случае сбоя электропитания старайтесь не открывать дверь как можно дольше, чтобы поддерживать температуру внутри прибора. Постепенное повышение температуры не оказывает негативного влияния на вино.

Влажность должна поддерживаться в пределах от 50% до 80%. Слишком низкая влажность приводит к высыханию пробки, а слишком высокая вызывает появление плесени. Винный климатический шкаф ASKO обеспечивает качественную вентиляцию чистым воздухом, что помогает предотвратить повреждение этикеток и пробок во время хранения.

Уровень влажности в винном климатическом шкафу особенно важен для длительного хранения и выдержки вина. Рекомендуемая температура для выдержки вина от 11°C до 13°C. Винный климатический шкаф поддерживает оптимальные условия для выдержки и уведомляет, если происходит отклонение от условий хранения. Очень высокая или очень низкая температура предназначена, как правило, для подачи вина. При таких условиях вино хранится недолго, поэтому влажность не оказывает существенного влияния на его качество. При этом контроль уровня относительной влажности возможен независимо от установленной температуры в зоне прибора.

Значительное изменение температуры может привести к отклонению от желаемого уровня влажности, и для ее стабилизации может потребоваться некоторое время (до недели). В это время уведомления об отклонении влажности не появляются.

Вино следует хранить горизонтально, особенно если оно закупорено корковой пробкой. Это не дает пробке рассохнуться, обеспечивает полную герметичность и предотвращает нежелательный контакт вина с кислородом. При кратковременном хранении, в течение нескольких недель, предпочтительно укладывать бутылки в наклонном положении, чтобы пробка оставалась влажной. Если горлышко бутылки поднимать слишком высоко, то пробка рассохнется. Положение бутылок с винтовыми и кроненпробками не имеет принципиального значения.

В винном шкафу установлен фильтр с активированным углем, предотвращающий появление запахов, которые могут испортить аромат и вкус вина. Фильтр с активированным углем, по-другому называемый NEGA-фильтр от High Efficiency Gas Absorption (высокоэффективная газовая абсорбция), поглощает молекулы газа методом адсорбции (твердыми частицами), а не абсорбции (с помощью жидкости). Во время адсорбции загрязняющие вещества притягиваются к поверхности фильтра с активированным углем.

# Хранение вина

Винный климатический шкаф в доме позволяет наслаждаться вином в его наилучшем проявлении, будто оно хранилось в настоящем винном погребе.

## Хранение бутылок

- Перемещение бутылок или чрезмерная вибрация могут негативно влиять на процесс созревания и вкус вина. Прибор оснащен специальным датчиком, который постоянно измеряет уровень вибрации. При сильной вибрации, например, если дверь прибора сильно захлопнулась, раздается звуковой сигнал и на дисплее мигает сенсор сигнализации.
- Бутылки, предназначенные для повседневного использования, храните в передней части полки. Вина, предназначенные для длительного хранения или созревания, храните в нижней части прибора.
- Храните бутылки горизонтально, чтобы пробки оставались влажными также изнутри.

### ИНФОРМАЦИЯ!

На этикетках бутылок может появляться плесень: это зависит от типа клея, используемого для этикетки. Очистите бутылки и удалите остатки клея.

### ИНФОРМАЦИЯ!

В результате окисления при контакте с воздухом на пробках может образовываться белый налет.

Протирайте налет сухой тканью. Налет не влияет на качество вина.

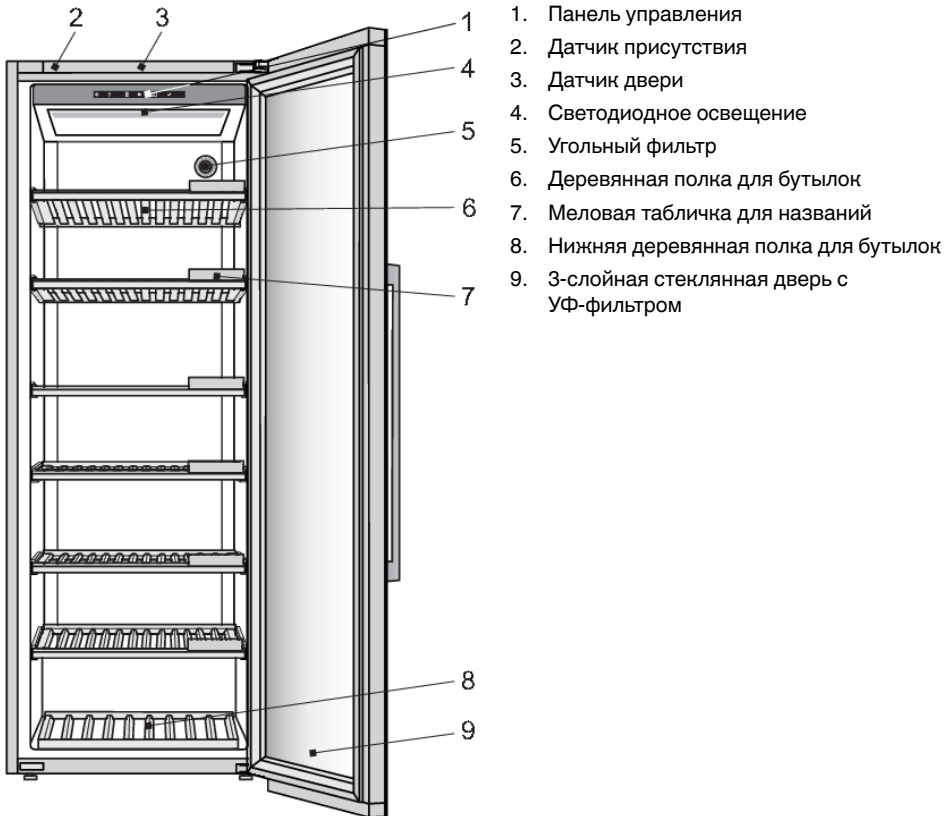

## Панель управления (1)

С помощью кнопок на дисплее вы можете управлять работой винного климатического шкафа и настраивать функции в соответствии со своими предпочтениями.

## Датчик присутствия (2)

Если вы находитесь на определенном расстоянии от прибора, и его дверь закрыта, датчик присутствия

регулирует некоторые параметры работы прибора в соответствии с вашими предпочтениями. Их можно настроить в МЕНЮ НАСТРОЕК.

## Датчик двери (3)

При открывании или закрывании двери прибора освещение меняется в соответствии с вашими предпочтениями. Это можно настроить в МЕНЮ НАСТРОЕК.

Если дверь прибора открыта дольше 10 минут, это распознается как ошибка. В этом случае освещение гаснет.

# Описание прибора

## Светодиодное освещение (4)

Под потолком прибора установлена светодиодная подсветка. Благодаря использованию светодиодной подсветки вино не подвергается воздействию ультрафиолетового излучения и тепла. Интенсивность, цвет и продолжительность работы светодиодной подсветки можно настроить в МЕНЮ НАСТРОЕК.

Можно установить и сохранить два режима освещения для использования в разных ситуациях:

**Интерьерный режим** и **Функциональный режим**.

**Интерьерный режим:** предназначен для декоративной подсветки, чтобы винный шкаф гармонично сочетался с интерьером помещения. Включается при закрывании двери (по умолчанию).

**Функциональный режим:** предназначен для освещения полок. Включается при открывании двери (по умолчанию).

Каждый режим освещения состоит из комбинации интенсивности и температуры света. Эти настройки можно настраивать по своему усмотрению. Температура света регулируется в диапазоне от 2700 К до 5000 К, интенсивность света в диапазоне от 0% до 99%.

Включение и выключение режимов в различных ситуациях можно настроить в МЕНЮ НАСТРОЕК.

## Приоритетность настроек освещения

Приоритет	
1.	Переключатель освещения — отменяет все остальные настройки освещения, можно активировать только в мобильном приложении <b>ConnectLife</b> .
2.	Датчик двери
3.	Датчик присутствия

## Угольный фильтр (5)

Воздух попадает внутрь прибора через воздушный фильтр с активированным углем. Это обеспечивает свежесть воздуха, а также отсутствие пыли и запахов. Затем вентилятор равномерно распределяет воздух по внутреннему пространству.

Меняйте воздушный фильтр примерно каждые 12 месяцев. На дисплее появится напоминание о необходимости замены фильтра.

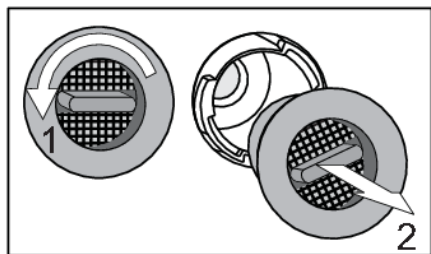

Для замены фильтра:

1. Поверните ручку фильтра против часовой стрелки (1) и выньте фильтр.
2. Вставьте новый фильтр в гнездо фильтра и поверните его по часовой стрелке до щелчка.

## 💡 ИНФОРМАЦИЯ!

Угольный фильтр можно заказать как дополнительное оборудование.

Для дополнительной информации обратитесь к местному продавцу Asko или на веб-сайт Asko в вашей стране.

### Деревянная полка для бутылок (6)

Полки установлены на пластиковых держателях, закрепленных на стенках шкафа.

## 💡 ИНФОРМАЦИЯ!

Перед извлечением полки из прибора полностью ее разгрузите.

Перед извлечением полки убедитесь, что дверь полностью открыта. Это предотвратит повреждение уплотнителя двери.

Будьте осторожны при выдвигании деревянных полок. Аккуратно выдвигайте и задвигайте деревянные полки, чтобы не допустить вибрации винных бутылок.

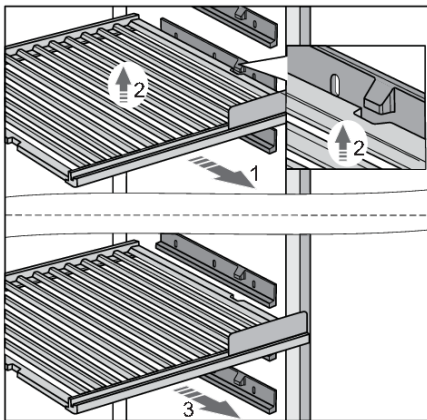

Чтобы снять полку, потяните ее на себя (1), пока пазы по бокам полки не совместятся с ограничителями на пластиковых держателях. Затем поднимите полку (2) и извлеките из прибора (3). Будьте осторожны, чтобы не повредить уплотнитель двери.

Чтобы установить полку на место, выполните те же действия в обратном порядке.

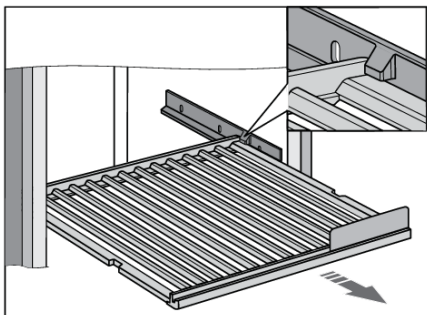

Полку также можно частично выдвинуть из прибора. Чтобы полка не упала, ограничители на пластиковых держателях предотвращают ее полное выдвигание и извлечение.

## 💡 ИНФОРМАЦИЯ!

Не выдвигайте и извлекайте полку, если на ней находятся продукты.

# Описание прибора

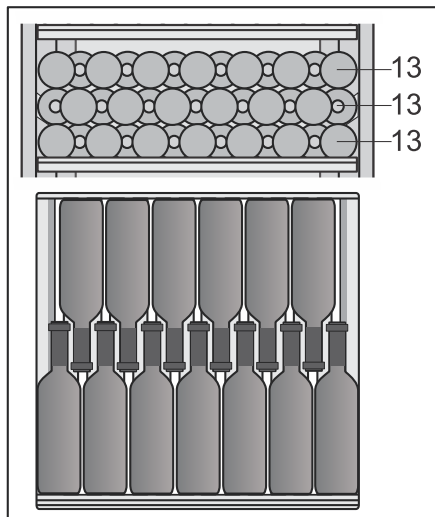

## 💡 ИНФОРМАЦИЯ!

Перед тем как размещать бутылки на полке, еще раз проверьте, правильно ли установлена полка на пластиковых держателях. На каждой стандартной деревянной полке можно разместить до 39 бордоских бутылок (0,75 литра).

## 💡 ИНФОРМАЦИЯ!

Повышенная влажность внутри прибора может привести к небольшому искривлению деревянных деталей, однако это не влияет на их функциональность.

## Меловая табличка для названий (7)

Меловые таблички для названий поставляются вместе с прибором. Таблички устанавливаются с передней стороны каждой полки. На них можно мелом указывать название вина, хранящегося на той или иной полке. Чтобы стереть надпись с таблички, используйте влажную ткань.

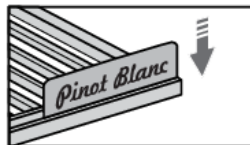

## Нижняя деревянная полка для бутылок (8)

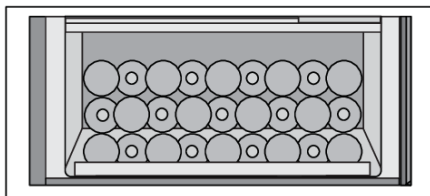

Нижняя деревянная полка предназначена для хранения бутылок в зоне компрессора. Это отделение подходит для длительного хранения вина, особенно предназначенного для созревания без чрезмерной вибрации и лишних перемещений. На нижней деревянной полке можно разместить до 27 бордоских бутылок (0,75 литра).

## 3-слойная стеклянная дверь с УФ-фильтром (9)

3-слойная стеклянная дверь заполнена аргоном (благородный газ) для повышения энергоэффективности. Для максимальной защиты от солнечных лучей, которые могут повредить процессу созревания вина, дверь покрыта дополнительной УФ-пленкой, которая задерживает 99% солнечного света.



Дверца закрывается автоматически, если она открыта меньше чем на 20°. Доводчик плавно закрывает дверцу.

## Емкость для поддержания влажности

В комплект винного климатического шкафа входит одна емкость для поддержания влажности.

Емкость предназначена для повышения влажности внутри прибора и предотвращения падения влажности ниже 50%, что возможно при определенных условиях (например, если винный климатический шкаф установлен в помещении с низкой влажностью).

Вы можете следить за влажностью внутри прибора на дисплее (если влажность падает до 50%, появляется уведомление, если влажность падает до 40%, включается сигнализация).

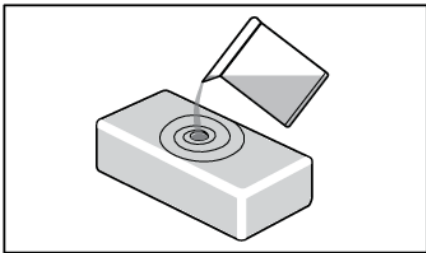

Емкость необходимо наполнить 0,5 литра воды и поставить в прибор.

Емкость для поддержания влажности изготовлена из глины, натурального материала, который способен впитывать воду и затем испарять ее для повышения влажности.

Стенки и дно глиняной емкости покрыты глазурью для защиты от протечек воды. Вода впитывается по всей поверхности, но испаряется только через верхнюю стенку, которая не покрыта глазурью.

Емкость для поддержания влажности изготавливается в ремесленной мастерской опытными мастерами. Из-за способа изготовления поверхность емкости может иметь небольшие неровности, однако это не влияет на рабочие характеристики емкости.

После наполнения водой емкость меняет свой цвет и становится темнее. В зависимости от жесткости водопроводной воды на емкости могут появляться белые пятна известкового налета. Чтобы избежать этого, используйте декальцинированную или дистиллированную воду. Белые пятна можно смыть.

После установки емкости с водой в прибор требуется примерно 9 часов, чтобы влажность повысилась с 40% до 50%. В течение этого времени влажность поднимается постепенно.

В обычных условиях емкость необходимо наполнять каждые 30 дней. Прибор уведомляет, если влажность падает до 50%, и включает сигнализацию, если уровень влажности становится слишком низкий (ниже 40%).

При необходимости вы можете приобрести дополнительные емкости для поддержания влажности.

Не мойте емкость для поддержания влажности в посудомоечной машине, так как материал емкости не подходит для машинной мойки. Емкость имеет довольно тонкие стенки, поэтому требует осторожного обращения. Рекомендуется периодически промывать емкость изнутри струей воды.

## 💡 ИНФОРМАЦИЯ!

Для дополнительной информации обратитесь к местному продавцу Asko или на веб-сайт Asko в вашей стране.

# Описание прибора

## Вместимость прибора

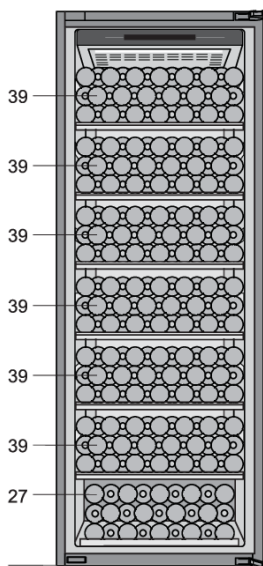

$\Sigma = 261$

Стандартная конфигурация прибора позволяет хранить 261 бордоскую бутылку.

Количество бутылок, которое можно загрузить на каждую полку, указано на схеме.

## Комплект для установки side-by-side

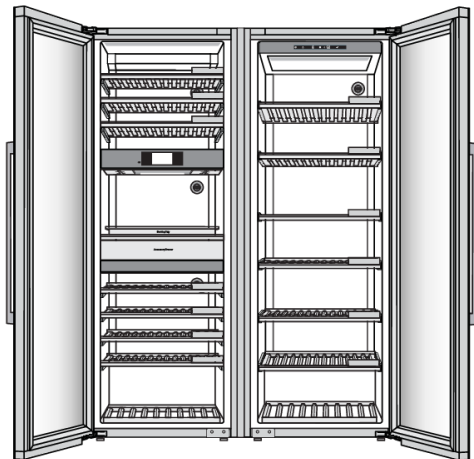

Вы можете установить два прибора рядом друг с другом (side-by-side).

Чтобы обеспечить правильную установку и долгую, исправную работу двух приборов, установленных side-by-side, следует использовать специальный комплект. Специальный комплект для установки side-by-side позволяет точно выровнять приборы, обеспечивает их устойчивое положение и исключает возможность чрезмерного образования конденсата между ними.

**В целях безопасности установку комплекта side-by-side может производить только авторизованный сервисный мастер!**

### 💡 ИНФОРМАЦИЯ!

Для дополнительной информации обратитесь к местному продавцу Asko или на веб-сайт Asko в вашей стране.

## Дисплей

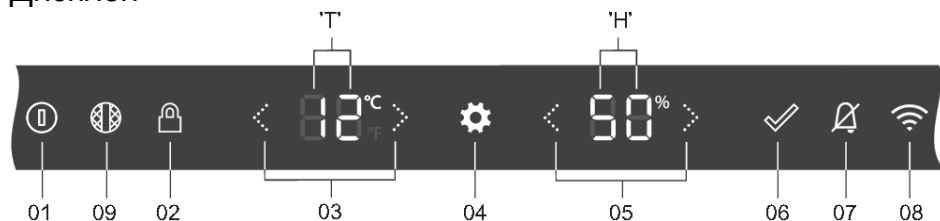

01	Сенсор Вкл./Выкл.: <ul style="list-style-type: none"> <li>• Долгое нажатие (2 секунды) для включения или выключения прибора.</li> <li>• Короткое нажатие для включения или выключения режима ожидания.</li> </ul>
02	Сенсор блокировки — блокировка и разблокировка панели управления (нажать и удерживать 3 секунды).
03	Стрелки для установки температуры: <ul style="list-style-type: none"> <li>• Увеличение или уменьшение температуры.</li> <li>• Перемещение между пунктами МЕНЮ НАСТРОЕК.</li> </ul>
04	Сенсор «Настройки» — переход в МЕНЮ НАСТРОЕК.
05	Стрелки для установки значений — выбор настроек или значений в МЕНЮ НАСТРОЕК.
06	Сенсор «Подтвердить» — подтверждение настроек в МЕНЮ НАСТРОЕК.
07	Сенсор сигнализации — отключение сигнализации.
08	Сенсор Wi-Fi — быстрый переход в раздел ПОДКЛЮЧЕНИЕ К СЕТИ в МЕНЮ НАСТРОЕК.
09	Сенсор угольного фильтра — быстрый переход в раздел СИСТЕМА «Счетчик остаточного ресурса угольного фильтра» в МЕНЮ НАСТРОЕК.
T	Дисплей температуры
H	Дисплей влажности

### 💡 ИНФОРМАЦИЯ!

Чтобы сенсоры лучше реагировали на нажатия, площадь нажатия пальцем должна быть как





можно больше .

При каждом нажатии на сенсор раздается короткий звуковой сигнал. Громкость звукового сигнала при нажатии на сенсоры можно настроить в МЕНЮ НАСТРОЕК.

# Использование прибора

Интенсивность подсветки сенсоров зависит от возможности включения функции.

	Интенсивность подсветки сенсоров при закрытой или открытой двери
Функция <b>недоступна</b>	0% - нет значка
Функция <b>доступна</b>	60% - 
Функция <b>активирована или должна быть активирована</b>	100% - 

## Первое подключение к электросети

### ИНФОРМАЦИЯ!

При первом подключении прибора к электросети или после того как прибор был отключен от сети длительное время необходимо подождать четыре часа, пока прибор можно будет включить.

**Прибор выключен** — это состояние прибора по умолчанию. После подключения к электросети прибор находится в выключенном состоянии. Для индикации, что шнур питания подключен к



розетке, сенсор Вкл./Выкл. медленно мигает

. **Дисплей неактивен.**

**Прибор включен** — это нормальное состояние управления прибором.

Чтобы включить прибор, нажмите и удерживайте 2 секунды сенсор Вкл./Выкл. 

Прибор начнет охлаждение с заданной по умолчанию температурой.

Дисплей переключится в режим Дисплей состояния, который выполняет функцию ГЛАВНОЙ страницы.

Все функции и режимы работают в соответствии с настройками, заданными в МЕНЮ НАСТРОЕК. Функции и режимы можно настраивать в МЕНЮ НАСТРОЕК и мобильном приложении (см. раздел «МЕНЮ НАСТРОЕК»).

Дисплей состояния: дверь открыта



Дисплей состояния: дверь закрыта



Если снова нажать и удерживать 2 секунды сенсор Вкл./Выкл., прибор выключается.

## Установка температуры

По умолчанию установлена температура 12°C. После включения прибора эту температуру можно сразу поменять на Дисплее состояния.

Температура в приборе регулируется в диапазоне от 5°C до 20°C.



Нажимайте на сенсоры со стрелками, чтобы поменять температуру, значение заданной температуры на дисплее «Т» будет меняться. При каждом нажатии значение увеличивается или уменьшается на 1°C. Значение заданной температуры сохраняется через 2 секунды после последнего нажатия на сенсор повышения или понижения температуры.

При достижении самого высокого значения заданной температуры стрелка увеличения становится неактивна, и следующее нажатие игнорируется.

То же самое относится к стрелке уменьшения температуры при достижении самого низкого значения заданной температуры.

## Дисплей ожидания

Дисплей ожидания — это режим оптимального энергопотребления дисплея. Система охлаждения прибора работает в обычном режиме.

Дисплей ожидания включается:

- при коротком нажатии на сенсор Вкл./Выкл.  ,
- автоматически, в случае отсутствия активности в течение определенного времени (время до перехода в режим ожидания). Время можно установить в МЕНЮ НАСТРОЕК.

Дисплей ожидания невозможно включить, если обнаружены ошибки или открыта дверь.

Если Дисплей ожидания включен, он выключается:

- при открывании двери,
- при коротком нажатии на любой сенсор,
- если на дисплее отображается ошибка,
- если датчик присутствия обнаруживает движение, кроме случаев когда в разделе МЕНЮ НАСТРОЕК/ДАТЧИК ПРИСУТСТВИЯ И ДВЕРИ/Режим дисплея выбрано «Без изменения».

Когда Дисплей ожидания выключается, включается Дисплей состояния.

## Режим блокировки

При включенной блокировке невозможно выключить прибор или менять настройки. Система охлаждения прибора работает в обычном режиме. Настройки можно поменять только в

# Использование прибора

мобильном приложении **ConnectLife**. Датчик присутствия и двери, освещение и дисплей работают в соответствии с вашими настройками.

Включение блокировки:

- нажмите и удерживайте 3 секунды сенсор блокировки  ,
- вручную в мобильном приложении,
- автоматически, в случае отсутствия активности в течение определенного времени. Время можно установить в МЕНЮ НАСТРОЕК.

Дисплей состояния: блокировка включена, дверь открыта



При нажатии любой сенсор сенсор блокировки быстро мигает 2 раза. Нажатия на любые другие сенсоры игнорируются.

Исключение: в случае срабатывания любой сигнализации короткое нажатие на сенсор

сигнализации  отключает сигнализацию. Если включен режим ECO, сенсор Вкл./Выкл. активен. Это позволяет выключить режим ECO.

Выключение блокировки:

- нажмите и удерживайте 3 секунды сенсор блокировки  ,
- вручную в мобильном приложении.

## Настройки блокировки

Эта функция приложения ConnectLife предоставляет расширенные настройки блокировки панели управления прибора. По умолчанию функция в приложении ConnectLife выключена. Эти настройки можно использовать, только если блокировка прибора включена вручную или автоматически (в меню настроек или в приложении ConnectLife). При включении блокировки расширенные настройки блокировки автоматически не включаются. При этом, если выключить блокировку прибора, все расширенные настройки блокировки также выключатся.

Настройки блокировки включают в себя две функции: уведомление об открытой дверце и сигнализация об открытой дверце. Их можно включать по отдельности, поэтому одна из них может быть включена, а другая выключена или обе включены.

### Уведомление об открытой дверце

Уведомление об открытой дверце — это сообщение, которое отправляется на смарт-устройство, если дверца прибора открыта.

### Сигнализация об открытой дверце

Сигнализация об открытой дверце — это звуковой сигнал, который раздается при открытии дверцы, чтобы вы могли слышать, что прибор используется.

Чтобы отключить этот сигнал, закройте дверь или нажмите и удерживайте сенсор блокировки 3 секунды, чтобы отключить блокировку. Помните, что выключение блокировки отключает все

настройки блокировки, поэтому снова включить сигнализацию об открытой двери можно только в приложении ConnectLife.

Если произошел сбой подачи электроэнергии, то после восстановления подачи электроэнергии настройки блокировки сохраняются.



## Сигнализация

Подробную информацию о возможных причинах срабатывания разных видов сигнализации также см. в разделе «Советы и рекомендации».

### Температурная сигнализация

Температурная звуковая сигнализация срабатывает, если температура в приборе на 3°C выше или ниже заданного значения. При этом если дверь была открыта:

- менее 3 минут, звуковая сигнализация не включается в течение первых 30 минут,
- более 3 минут, звуковая сигнализация не включается в течение первых 3 часов.

Сенсор сигнализации  и значение заданной температуры  мигают.

### 💡 ИНФОРМАЦИЯ!

После каждого включения прибору требуется некоторое время для набора температуры. Поэтому в течение первых 3 часов после включения прибора предусмотрена отсрочка сигнализации, чтобы предотвратить ее ненужное срабатывание. После каждого закрывания двери температурная сигнализация блокируется на 3 часа.

Если разница между предыдущим и новым значением заданной температуры составляет:

- менее 5°C, это не влияет на работу температурной сигнализации,
- от 5°C до 10°C, температурная сигнализация блокируется на 3 часа,
- больше 10°C, температурная сигнализация блокируется на 6 часов.



### Отключение сигнала:

Коротко нажмите на сенсор сигнализации, звуковой сигнал отключится, и сенсор сигнализации погаснет. Значение заданной температуры продолжает мигать, пока температура вне пределов допустимого диапазона. Если температурная сигнализация активна, но температура вернулась в пределы допустимого диапазона, сигнализация автоматически прекращается.

### Влажность

Контроль влажности можно включить или выключить в МЕНЮ НАСТРОЕК. Если установлено значение OF (выкл.), влажность в приборе не отслеживается (ни на приборе, ни в мобильном приложении). На дисплее «Н» не отображаются значения, и автоматически отключаются сигнализация влажности и уведомление о наполнении емкости для поддержания влажности.

Сигнализация влажности срабатывает, если постоянно в течение 7 дней среднее значение влажности в приборе ниже 40% или выше 80%.

Сенсор сигнализации  и значение влажности  мигают.

# Использование прибора

## ИНФОРМАЦИЯ!

После каждого включения прибору требуется некоторое время для достижения правильной влажности. Поэтому в течение первых 24 часов после включения прибора предусмотрена отсрочка сигнализации, чтобы предотвратить ее ненужное срабатывание. После каждого закрывания двери сигнализация влажности блокируется на 6 часов.

Разница между предыдущей и новой заданной температурой менее 5°C не влияет на работу сигнализации влажности.

Если заданная температура любого из отделений выше или равна 16°C, сигнализация влажности не включается.

### Отключение сигнала:

Коротко нажмите на сенсор сигнализации, звуковой сигнал отключится, и сенсор сигнализации погаснет.

Значение влажности продолжает мигать, пока влажность вне пределов допустимого диапазона.

Если сигнализация влажности активна, но влажность вернулась в диапазон от 40% до 80%, сигнализация автоматически прекращается.

### Уведомление о наполнении емкости для поддержания влажности

Прибор может уведомлять вас о необходимости наполнения емкости для поддержания влажности. Уведомление появляется, если постоянно в течение 7 дней среднее значение влажности в отделении в пределах от 40% до 50%. Вам не нужно будет помнить и проверять воду в емкости самостоятельно. Также уведомление помогает избежать срабатывания сигнализации влажности.



Сенсор сигнализации сигнал не раздается.

и значение влажности



медленно мигают. Звуковой

Уведомление о наполнении емкости для поддержания влажности можно включить или выключить в МЕНЮ НАСТРОЕК. Если у вас нет емкости для поддержания влажности или вы предпочитаете проверять ее самостоятельно, установите значение OF (выкл.), чтобы выключить уведомление о наполнении емкости.

## ИНФОРМАЦИЯ!

После каждого включения прибору требуется некоторое время для достижения правильной влажности. Поэтому в течение первых 24 часов после включения прибора предусмотрена отсрочка уведомления, чтобы предотвратить его ненужное срабатывание. После каждого закрывания двери уведомление о наполнении емкости для поддержания влажности блокируется на 6 часов.

Разница между предыдущей и новой заданной температурой менее 5°C не влияет на уведомления о наполнении емкости для поддержания влажности.



## **Отключение уведомления**

Коротко нажмите на сенсор сигнализации, чтобы сбросить уведомление о наполнении емкости для поддержания влажности. Сенсор сигнализации погаснет, но значение влажности будет мигать, пока влажность не вернется в диапазон от 50% до 80%.

Если уведомление о наполнении емкости для поддержания влажности активно, но влажность вернулась в диапазон от 50% до 80%, уведомление автоматически сбрасывается.

## **Уведомление о вибрации**

При обнаружении небольшой вибрации срабатывает сигнализация о небольшой вибрации. На

дисплее «Т» медленно мигает индикация «UA» 

*Обнаружена вибрация. Аккуратно закрывайте дверь и выдвигайте/зادвигайте полки, используя механизм доводки. Частая вибрация может влиять на качество вина при его длительном хранении.*

## **Сигнализация о вибрации**

При обнаружении сильной вибрации срабатывает сигнализация о сильной вибрации. На дисплее

«Т» быстро мигает индикация «UA» 

Мигает сенсор сигнализации 

*Обнаружена сильная вибрация. Проверьте, правильно ли установлен и выровнен прибор. Если это часто происходит, обратите внимание на факторы, которые могут вызывать вибрацию.*

## **Отключение сигнала**

Коротко нажмите на любой сенсор, и звуковой сигнал отключится. Сенсор сигнализации продолжает мигать.

Если сигнализация о вибрации активна, но значение вибрации вернулось в пределы допустимого диапазона, сигнализация о вибрации автоматически прекращается.

## **Сигнализация об открытой двери**

Если дверь открыта более 3 минут и пользователь не производит никаких действий, раздается

звуковая сигнализация об открытой двери и мигает сенсор сигнализации 

Коротко нажмите на любой сенсор, и звуковой сигнал выключится, сенсор сигнализации погаснет. Если не закрывать дверь, сигнализация снова включится через 5 минут.

Закройте дверь, чтобы отключить сигнализацию.

## **Сигнализация о повышении температуры при сбое электропитания**

Если в результате сбоя или отключения электропитания охлаждение прибора прекращается, это может влиять на температуру внутри прибора.

После восстановления электропитания и включения прибора сигнализация предупреждает, что температура внутри прибора вне допустимого диапазона. Если температура не выходит за пределы допустимого диапазона, сигнализация о сбое электропитания не срабатывает. Если

# Использование прибора

прибор находится в помещении, которое редко посещается, или если вы отсутствовали долгое время, эта сигнализация предупреждает вас после восстановления работы прибора, что температура бутылок могла измениться.



Раздается звуковой сигнал, и на дисплеях «Т» и «Н» мигает значение PF

## Отключение сигнала:

Первое короткое нажатие на сенсор сигнализации отключает звуковой сигнал.

На дисплеях «Т» и «Н» отобразится текущая измеренная температура и влажность. Если единицей измерения температуры по умолчанию является °F и текущая измеренная температура >99, то на дисплее «Т» будет мигать «99».

Если снова нажать сенсор сигнализации, сигнализация прекратится. На дисплеях «Т» и «Н» отобразятся заданная температура и влажность.

## ИНФОРМАЦИЯ!

После выключения **сигнализации о повышении температуры при сбое электропитания температурная сигнализация** может оставаться активной. В этом случае сигнализация работает как **температурная сигнализация**.

## МЕНЮ НАСТРОЕК

Этот прибор имеет множество настроек, для доступа к которым разработана система меню. По умолчанию все настройки уже установлены, поэтому можно не входить в МЕНЮ НАСТРОЕК. Но это можно сделать, если вы хотите настроить работу прибора в соответствии со своими предпочтениями.

### Вход в МЕНЮ НАСТРОЕК

Чтобы войти в МЕНЮ НАСТРОЕК, коротко нажмите сенсор «Настройки» 

Отобразится первая опция в МЕНЮ НАСТРОЕК.



## Основная логика



НАЗВАНИЕ ГРУППЫ	Опция МЕНЮ	Отображение соответствующих настроек и значений
		Опции и значения описаны далее.

На дисплее температуры «Т» отображается НАЗВАНИЕ ГРУППЫ опций меню и **опция МЕНЮ**. В меню доступно 8 групп опций: ОБЩИЕ, ЗВУКИ, ДИСПЛЕЙ, ОСВЕЩЕНИЕ, ДАТЧИК ПРИСУТСТВИЯ И ДВЕРИ, НОЧНОЙ РЕЖИМ, ПОДКЛЮЧЕНИЕ К СЕТИ, СИСТЕМА.

На дисплее влажности «Н» отображаются доступные настройки и значения. Количество возможных настроек зависит от пункта меню.



Используйте стрелки для перемещения между **опциями МЕНЮ**.

Используйте стрелки для выбора настройки или значения.

## Пример

В качестве примера приведем первую опцию в МЕНЮ НАСТРОЕК:



Первая буква «А» обозначает группу опций МЕНЮ: ОБЩИЕ.

Вторая буква «А» обозначает **опцию МЕНЮ**: Единицы температуры.

Нажмите сенсор со стрелкой справа от дисплея «Н», и индикация «С», обозначающая градусы Цельсия (°C), поменяется на «F», обозначающую градусы Фаренгейта (°F).

# Использование прибора



Если сенсор «Подтвердить» не горит, отображаемая настройка активирована.

Нажмите сенсор со стрелкой справа от дисплея «Т», чтобы перейти к следующей **опции МЕНЮ**.

## **Выход из МЕНЮ НАСТРОЕК**

Чтобы выйти из МЕНЮ НАСТРОЕК, коротко нажмите сенсор «Настройки»  .

Меню настроек автоматически закрывается, если 5 минут не производить никаких действий.

## ИНФОРМАЦИЯ!

Если МЕНЮ НАСТРОЕК открыто, сигнализация (звуковая и визуальная), уведомления об ошибках и напоминание об угольном фильтре неактивны, они активируются после закрытия МЕНЮ НАСТРОЕК.

МЕНЮ НАСТРОЕК не активируется после восстановления электропитания после сбоя, а также после перехода прибора из состояния «Прибор выключен» в состояние «Прибор включен».

После восстановления электропитания после сбоя настройки сохраняют значения, какие были до отключения питания.



















Таблица МЕНЮ НАСТРОЕК































ОБЩИЕ 	<b>Единицы температуры</b> 	<b>Выберите единицу измерения температуры:</b> градусы Цельсия (°C) или градусы Фаренгейта (°F)
	<b>Время – часы</b> 	<b>Установите часы:</b> от 00 до 23 часов
	<b>Время – минуты</b> 	<b>Установите минуты:</b> от 00 до 59 минут
	<b>Дата – день</b> 	<b>Установите день:</b> от 01 до 31 дня
	<b>Дата – месяц</b> 	<b>Установите месяц:</b> от 01 до 12 месяцев
	<b>Дата – год</b> 	<b>Установите год:</b> От 00 до 99

# Использование прибора

















ЗВУКИ 	Общие звуки 	Установите желаемую громкость:  от 0 до 5 
	Звук сигнализации 	Установите желаемую громкость:  от 1 до 5 
	Звук нажатий 	Установите желаемую громкость:  от 0 до 5 
ДИСПЛЕЙ 	Время до перехода в режим ожидания 	Время бездействия, после которого дисплей переходит в режим ожидания:
		 1 минута
		 5 минут
		 15 минут
		 30 минут
		 60 минут
		 12 часов



ОСВЕЩЕНИЕ 	Описание режимов освещения см. в разделе «Светодиодное освещение».														
	<b>Интерьерный режим – кельвины</b> 	Выберите первые две цифры значения температуры света в кельвинах:  от 2700 до 5000 кельвинов 													
	<b>Интерьерный режим – интенсивность</b> 	Установите интенсивность света:  от 0 до 99 													
	<b>Оставить включенным на</b> 	Время, в течение которого шкаф будет подсвечиваться в Интерьерном режиме: <table border="1" style="width: 100%; border-collapse: collapse;"> <tr> <td style="text-align: center;"></td> <td>1 минута</td> </tr> <tr> <td style="text-align: center;"></td> <td>5 минут</td> </tr> <tr> <td style="text-align: center;"></td> <td>15 минут</td> </tr> <tr> <td style="text-align: center;"></td> <td>30 минут</td> </tr> <tr> <td style="text-align: center;"></td> <td>60 минут</td> </tr> <tr> <td style="text-align: center;"></td> <td>90 минут</td> </tr> <tr> <td style="text-align: center;"></td> <td>всегда</td> </tr> </table>		1 минута		5 минут		15 минут		30 минут		60 минут		90 минут	
	1 минута														
	5 минут														
	15 минут														
	30 минут														
	60 минут														
	90 минут														
	всегда														

# Использование прибора



ОСВЕЩЕНИЕ	<p><b>Функциональный режим – кельвины</b></p> 	<p>Выберите первые две цифры значения температуры света в кельвинах:</p> <p> от 2700 до 5000 кельвинов </p>	
	<p><b>Функциональный режим – интенсивность</b></p> 	<p>Установите интенсивность света:</p> <p> от 0 до 99 </p>	
	<p><b>Оставить включенным на</b></p> 	<p>Время, в течение которого шкаф будет подсвечиваться в Функциональном режиме:</p>	
			1 минута
			5 минут
			15 минут
			30 минут
		60 минут	
	90 минут		
	всегда		

































<p>ДАТЧИК ПРИСУТСТВИЯ И ДВЕРИ</p> 	<p><b>Датчик присутствия</b></p> 	<p><b>Датчик присутствия можно включить или выключить:</b></p> <p> Датчик присутствия включен</p> <p> Датчик присутствия выключен</p> <p><b>Если датчик присутствия включен (On), будут доступны соответствующие настройки.</b></p>
	<p><b>Режим освещения</b></p> 	<p><b>При приближении пользователя режим освещения:</b></p> <p>Интерьерный режим  </p> <p>Функциональный режим </p>
	<p><b>Режим дисплея</b></p> 	<p><b>При приближении пользователя режим дисплея:</b></p> <p>Без изменения </p> <p>Дисплей состояния </p>
	<p><b>Дверь открыта – режим освещения</b></p> 	<p><b>При открытой двери режим освещения:</b></p> <p>Без освещения </p> <p>Интерьерный режим </p> <p>Функциональный режим </p>
	<p><b>Дверь закрыта – режим освещения</b></p> 	<p><b>При закрытой двери режим освещения:</b></p> <p>Без освещения </p> <p>Интерьерный режим </p> <p>Функциональный режим </p>

# Использование прибора















<p>НОЧНОЙ РЕЖИМ*</p> 	<p>В ночном режиме освещенность приглушается в течение заданного промежутка времени.</p>	
	<p><b>Ночной режим</b></p> 	<p><b>Ночной режим можно включить или выключить:</b></p> <p> включить или выключить </p> <p>Если ночной режим включен (On), будут доступны соответствующие настройки.</p>
	<p><b>Начало – часы</b></p> 	<p><b>Установите часы времени начала ночного режима:</b></p> <p> от 00 до 23 часов </p>
	<p><b>Начало – минуты</b></p> 	<p><b>Установите минуты времени начала ночного режима:</b></p> <p> от 00 до 59 минут </p>
	<p><b>Конец – часы</b></p> 	<p><b>Установите часы времени окончания ночного режима:</b></p> <p> от 00 до 23 часов </p>
	<p><b>Конец – минуты</b></p> 	<p><b>Установите минуты времени окончания ночного режима:</b></p> <p> от 00 до 59 минут </p>
<p><b>Затемнение освещения</b></p> 	<p><b>Выберите интенсивность освещения в ночном режиме:</b></p> <p> от 0 до 99 </p>	



ПОДКЛЮЧЕНИЕ К СЕТИ 	<b>Состояние беспроводной сети</b> 	<b>Беспроводную сеть можно включить или отключить:</b>  Беспроводная сеть включена  Беспроводная сеть выключена
	Активируйте подключение к беспроводной сети, чтобы управлять прибором через наше приложение <b>ConnectLife</b> .	
Описание настройки подключения см. в разделе « <b>Настройка подключения</b> ».		
	<b>Настройка подключения</b> 	<b>Настройка подключения:</b>  Настройка подключения активирована, нажмите  для подтверждения  Во время настройки мигают оба индикатора 
Настройка завершается автоматически, если подключение успешно установлено, или через 3 минуты. Следуйте указаниям в разделе «Настройка подключения».		

# Использование прибора



ПОДКЛЮЧЕНИЕ К СЕТИ	<p><b>Сопряжение прибора</b></p> 	<p><b>Сопряжение прибора</b></p> <p> Сопряжение прибора активировано, нажмите  для подтверждения</p> <p> Во время сопряжения мигают оба индикатора </p> <p>Процесс завершается автоматически, если сопряжение успешно установлено, или через 3 минуты. Прибор можно связать с (дополнительной) учетной записью. Дополнительные указания см. в приложении.</p>
	<p><b>Отменить все сопряжения</b></p> 	<p><b>Отмена всех сопряжений:</b></p> <p> Отмена сопряжений активирована, нажмите  для подтверждения</p> <p> Вы уверены? Если ДА, нажмите  для подтверждения</p> <p>Процесс завершается автоматически, если все сопряжения успешно отменены, или через 1 минуту.</p>
	<p><b>Удаленное управление</b></p> 	<p><b>Удаленное управление можно включить или выключить:</b></p> <p> Удаленное управление включено</p> <p> Удаленное управление выключено</p> <p>Для управления прибором с помощью сопряженных учетных записей необходимо включить удаленное управление.</p>

















































СИСТЕМА 	Режим блокировки 	<b>Блокировка автоматически включается через:</b>	
			5 минут
			15 минут
			30 минут
			60 минут
		никогда	
СИСТЕМА 	Влажность 	<b>Контроль влажности можно включить или выключить:</b>  Сигнализация влажности включена  Сигнализация влажности выключена <b>Если сигнализация влажности включена (On), будут доступны соответствующие настройки.</b>	
	Уведомление о наполнении емкости для поддержания влажности 	<b>Уведомление о наполнении емкости для поддержания влажности можно включить или выключить:</b>  Уведомление о наполнении емкости для поддержания влажности включено  Уведомление о наполнении емкости для поддержания влажности выключено	

# Использование прибора



СИСТЕМА  	Описание угольного фильтра см. в разделе «Счетчик остаточного ресурса угольного фильтра и напоминание о замене угольного фильтра».	
	Счетчик остаточного ресурса угольного фильтра  	<b>Остаточный ресурс угольного фильтра в днях:</b>
		Первая цифра трехзначного числа
		Вторая и третья цифры трехзначного числа
	Срок службы угольного фильтра составляет 365 дней. Счетчик показывает количество дней, оставшихся до конца срока службы. Если перед первой цифрой стоит знак минус, отображается количество дней после окончания срока службы фильтра.	
СБРОС счетчика угольного фильтра  	<b>СБРОС счетчика угольного фильтра после замены:</b>  СБРОС, нажмите  для подтверждения	



СИСТЕМА 	Напоминание о замене угольного фильтра 	Установите количество дней до истечения ресурса фильтра, когда вы хотите получить напоминание:												
		<table border="1"> <tr> <td></td> <td>Без напоминания</td> </tr> <tr> <td></td> <td>В день события</td> </tr> <tr> <td></td> <td>За 1 день</td> </tr> <tr> <td></td> <td>За 7 дней</td> </tr> <tr> <td></td> <td>За 15 дней</td> </tr> <tr> <td></td> <td>За 30 дней</td> </tr> </table>		Без напоминания		В день события		За 1 день		За 7 дней		За 15 дней		За 30 дней
		Без напоминания												
	В день события													
	За 1 день													
	За 7 дней													
	За 15 дней													
	За 30 дней													
ВОЗВРАТ к заводским настройкам 	Настройки прибора можно сбросить до заводских значений:													
	<table border="1"> <tr> <td></td> <td>СБРОС, нажмите  для подтверждения</td> </tr> <tr> <td></td> <td>Вы уверены? Если ДА, нажмите  для подтверждения</td> </tr> </table> <p><i>Если подтвердить СБРОС, все персональные настройки и сохраненные данные будут потеряны. Исключение составляют настройки подключения и настройки угольного фильтра.</i></p>		СБРОС, нажмите  для подтверждения		Вы уверены? Если ДА, нажмите  для подтверждения									
	СБРОС, нажмите  для подтверждения													
	Вы уверены? Если ДА, нажмите  для подтверждения													
Деморежим 	Деморежим можно включить или выключить:													
	<table border="1"> <tr> <td></td> <td>Деморежим включен, нажмите  для подтверждения</td> </tr> <tr> <td></td> <td>Деморежим выключен, нажмите  для подтверждения</td> </tr> </table>		Деморежим включен, нажмите  для подтверждения		Деморежим выключен, нажмите  для подтверждения									
	Деморежим включен, нажмите  для подтверждения													
	Деморежим выключен, нажмите  для подтверждения													













## Использование прибора



Работа прибора будет отключена. Для демонстрации будут включены дисплей, освещение, звуки, датчик присутствия и двери.





СИСТЕМА 	<b>Режим Шаббат*</b> 	<p>Описание режима Шаббат см. в разделе «<b>Режим Шаббат</b>».</p> <p><b>Режим Шаббат можно включить или выключить:</b></p> <p> Режим Шаббат включен, нажмите  для подтверждения</p> <p> Режим Шаббат выключен, нажмите  для подтверждения</p> <p><i>Прибор продолжит работать, но дополнительные функции, такие как освещение, дисплей, звуки, сигнализация, датчик присутствия и двери, будут отключены в течение 72 часов.</i></p> <p>Чтобы выключить режим Шаббат, нажмите и удерживайте  3 секунды.</p>
	<b>Режим ECO*</b> 	<p>Описание режима ECO см. в разделе «<b>Режим ECO</b>».</p> <p><b>Режим ECO можно включить или выключить:</b></p> <p> Режим ECO включен, нажмите  для подтверждения</p> <p> Режим ECO выключен, нажмите  для подтверждения</p> <p><i>Прибор продолжит работать, но дополнительные функции, такие как освещение, дисплей и датчик присутствия и двери, будут отключены.</i></p> <p>Нажатие на сенсор  временно включает дисплей. Если 5 минут не производить никаких действий с дисплеем, режим ECO включается автоматически.</p>

# Использование прибора

## Функция Wi-Fi

Воспользоваться всеми возможностями винного климатического шкафа можно, если подключить его к облаку. Так вы можете управлять прибором и контролировать его работу с помощью мобильного приложения **ConnectLife** на вашем смарт-устройстве. Функция удаленного управления с мобильного устройства позволяет удобно перемещаться по МЕНЮ НАСТРОЕК и подключаться к функциям, которые недоступны в интерфейсе прибора, например, к управлению освещением. Вы можете видеть значения температуры и влажности в режиме реального времени. Также в приложении можно менять температуру в отделении, не открывая дверь прибора.

Функции **ConnectLife** будут доступны на территории Российской Федерации с даты, которая будет объявлена на сайте: [www.ru.asko.com](http://www.ru.asko.com)

### 1. Мобильное приложение

Подключение прибора к приложению **ConnectLife**



**ConnectLife** — это платформа для умного дома, объединяющая людей, устройства и сервисы. Приложение **ConnectLife** включает в себя передовые цифровые сервисы и удобные решения, которые позволяют пользователю контролировать и управлять приборами, получать уведомления на смартфон и обновлять программное обеспечение (поддержка функций зависит от прибора и региона/страны).

Для подключения прибора необходима домашняя сеть Wi-Fi (поддерживаются только сети 2,4 ГГц) и смартфон с приложением **ConnectLife**.



Чтобы загрузить приложение **ConnectLife**, отсканируйте QR-код или найдите **ConnectLife** в магазине приложений.

1. Установите приложение **ConnectLife** и создайте учетную запись.
2. В приложении **ConnectLife** перейдите в меню «Добавить прибор» и выберите соответствующий тип прибора. Затем отсканируйте QR-код (находится на заводской табличке прибора или введите код AUID/SN вручную).
3. После этого приложение проведет вас через процесс подключения прибора к смартфону.
4. После успешного подключения прибором можно управлять удаленно через мобильное приложение.



Остались вопросы? Посетите наш сайт [www.connectlife.io](http://www.connectlife.io) или свяжитесь с нами по адресу [hello@connectlife.io](mailto:hello@connectlife.io).

Несмотря на то, что приложение проведет вас через процесс подключения прибора к смартфону, мы привели ниже некоторые наиболее важные шаги.

### 2. Включение модуля Wi-Fi

- Нажмите и удерживайте 2 секунды сенсор Wi-Fi .
- Или перейдите в SETTINGS MENU (МЕНЮ НАСТРОЕК) > NETWORK CONNECTION (ПОДКЛЮЧЕНИЕ К СЕТИ) > WLAN STATUS (СОСТОЯНИЕ БЕСПРОВОДНОЙ СЕТИ).

# Использование прибора

Значок Wi-Fi	Модуль Wi-Fi	Облако	Удаленное управление
Нет значка	Выключено	Выключено	Выключено
	Включено	Не подключено	(-)
	Включено	Подключено	Выключено

### 3. Настройка подключения

После включения модуля Wi-Fi прибор готов к подключению к мобильному приложению.

Значок Wi-Fi	Модуль Wi-Fi	Облако	Удаленное управление
	Включено	Подключено	Выключено

Настройка автоматически завершается, если подключение выполнено успешно или если через 3 минуты подключение не выполнено.

### 4. Сопряжение с прибором

После успешного подключения к облаку сопряжение запускается автоматически. Прибор будет сопряжен с вашей учетной записью в приложении.

Вы можете привязать несколько учетных записей, чтобы к винному климатическому шкафу было подключено более одного смарт-устройства.

Проверить, успешно ли выполнено сопряжение, можно только на вашем смарт-устройстве.

Сопряжение автоматически завершается, если сопряжение в облаке выполнено успешно или если через 3 минуты сопряжение в облаке не выполнено.

### 5. Удаленное управление

После успешного сопряжения пользователя с винным климатическим шкафом, прибор готов к управлению через мобильное приложение.

Значок Wi-Fi	Модуль Wi-Fi	Облако	Удаленное управление
	Включено	Подключено	Разрешено

### 6. Отменить все сопряжения

При активации этой опции прибор удаляет сопряжение со всеми учетными записями. Данные и сохраненные настройки прибора остаются неизменными.

Отмена сопряжения автоматически завершается, если отмена сопряжения в облаке выполнена успешно или если через 1 минуту отмена сопряжения в облаке не выполнена.

# Использование прибора

## 7. Отключение модуля Wi-Fi

Чтобы прекратить управление прибором и контроль его работы с помощью удаленного управления, отключите модуль Wi-Fi так же, как вы его включили.

- Нажмите и удерживайте 2 секунды сенсор Wi-Fi  .
- Или перейдите в SETTINGS MENU (МЕНЮ НАСТРОЕК) > NETWORK CONNECTION (ПОДКЛЮЧЕНИЕ К СЕТИ) > WLAN STATUS (СОСТОЯНИЕ БЕСПРОВОДНОЙ СЕТИ).

Если модуль Wi-Fi отключен, вы не можете использовать мобильное приложение. Однако при следующем включении модуля Wi-Fi вам не нужно повторять процесс сопряжения. Процесс будет выполнен автоматически. Если сопряжение прибора с мобильным устройством не устанавливается, подождите некоторое время или отмените сопряжение с мобильным устройством и установите его снова. Если проблема не устранена, обратитесь в сервисный центр.

В случае сбоя электропитания состояние модуля Wi-Fi сохраняется. После восстановления электропитания оно остается таким же, как до отключения.

## Счетчик остаточного ресурса угольного фильтра и напоминание о замене угольного фильтра

При первом включении прибора счетчик остаточного ресурса угольного фильтра устанавливается на 365.

Каждые 24 часа, когда прибор подключен к электросети, вычитается 1 день.

В случае сбоя электропитания значение остаточного ресурса фильтра сохраняется. После восстановления электропитания значение остается таким же, как до отключения.

Изменение времени и даты не влияет на счетчик остаточного ресурса угольного фильтра.

Нажмите и удерживайте 2 секунды сенсор угольного фильтра  , чтобы войти в раздел «Счетчик остаточного ресурса угольного фильтра» в МЕНЮ НАСТРОЕК. На дисплее «Н» отображается остаточный ресурс угольного фильтра.

При достижении даты напоминания о замене угольного фильтра загорается сенсор угольного фильтра  .

Если ресурс угольного фильтра  $\leq 0$ , сенсор угольного фильтра  начинает мигать.

После замены фильтра необходимо сбросить счетчик остаточного ресурса угольного фильтра.

## Режим Шаббат

Режим Шаббат работает в течение 72 часов сразу после включения. Все световые функции и дисплеи временно отключаются. Система охлаждения работает в обычном режиме. Режим Шаббат включается каждую неделю в один и тот же день, в одно и то же время.

Выключение режима Шаббат:

- автоматически через 72 часа после активации,

- нажмите и удерживайте 3 секунды сенсор блокировки  .

Если во время работы режима Шаббат возникает ошибка, она не отображается, пока режим Шаббат не будет выключен.

\* Включенный режим Шаббат имеет приоритет над режимом ECO и Ночным режимом не более 72 часов.

## Режим ECO

В режиме ECO прибор работает с оптимальными настройками, активный только сенсор

Вкл./Выкл.  . Система охлаждения прибора работает в обычном режиме.

В случае обнаружения ошибок режим ECO выключается. Дисплей переходит в режим Дисплей состояния. Если 5 минут не производить никаких действий, прибор возвращается в режим ECO.

## Размораживание

- Винный климатический шкаф размораживается автоматически. Капли воды стекают через отверстие в задней стенке, попадают в емкость над компрессором и оттуда испаряются.

## Чистка прибора

### ПРЕДОСТЕРЕЖЕНИЕ!

Перед началом чистки выключите прибор и выньте вилку из розетки питания.

### ПРЕДОСТЕРЕЖЕНИЕ!

Не рекомендуется использовать абразивные чистящие средства, так как они способны повредить поверхность.

### ПРЕДОСТЕРЕЖЕНИЕ!

Не снимайте заводскую табличку, расположенную внутри прибора. Заводская табличка содержит данные, необходимые при ремонте.

- Перед очисткой извлеките бутылки из прибора и храните их в холодном месте.
- Регулярно очищайте внутренние поверхности прибора теплой водой. При необходимости добавьте в воду нейтральное моющее средство или специальное моющее средство для холодильников. Для очистки всех поверхностей используйте мягкую ткань. Протрите очищенные детали тканью, смоченной чистой водой, и тщательно просушите.
- Не мойте детали прибора в посудомоечной машине, так как это может привести к их повреждению!
- Немедленно удаляйте пятна с деревянных деталей, чтобы они не впитывались в древесину. Очищайте деревянные детали влажной тканью. Следите, чтобы деревянные детали сильно не намокали, и дайте им полностью высохнуть перед установкой в винный шкаф.

Примечание. Древесина — это натуральный материал, поэтому некоторые пятна сложно удалить (например, красное вино).

Чтобы удалась такое пятно, попробуйте осторожно потереть дерево мелкой наждачной бумагой и затем обработайте шлифованную область маслом для дерева. Для обработки древесины используйте безопасное для контакта с пищевыми продуктами средство.

- Очищайте стеклянную дверь подходящим средством для чистки стекол.
- Очищайте уплотнитель теплой водой, затем протрите его мягкой тканью и тщательно просушите.
- Регулярно очищайте (пылесосом) вентиляционные отверстия на боковых и задних стенках прибора. Скопление пыли в вентиляционных отверстиях может привести к увеличению энергопотребления.

## ПРЕДОСТЕРЕЖЕНИЕ!

Если вы не собираетесь пользоваться прибором долгое время, выключите его и отсоедините от электросети. Выньте содержимое, очистите прибор и оставьте дверь приоткрытой. Это предотвратит появление плесени внутри прибора.

# Изменение направления открывания дверцы

Направление открывания дверцы можно изменить.

Для безопасности перенавеску двери должны выполнять не менее трех человек. Дверь весит около 40 килограммов.

## **⚠ ПРЕДОСТЕРЕЖЕНИЕ!**

Чтобы не повредить пол, постелите коврик или другое защитное покрытие на пол перед прибором. Также предусмотрите место, куда поставить дверь на время выполнения перенавески.

Следите, чтобы не повредить уплотнитель двери. Поврежденный уплотнитель может отрицательно влиять на работу прибора.

## **⚠ ПРЕДОСТЕРЕЖЕНИЕ!**

Самозакрывающийся шарнир может закрыться и повредить пальцы. Будьте осторожны.

## **⚠ ПРЕДОСТЕРЕЖЕНИЕ!**

Перед перенавеской двери отключите прибор от электропитания.

### **Необходимые инструменты:**

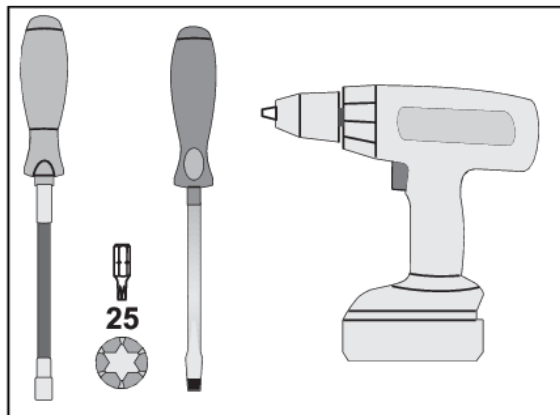



# Изменение направления открывания дверцы

Для перенавески двери следуйте указаниям ниже.

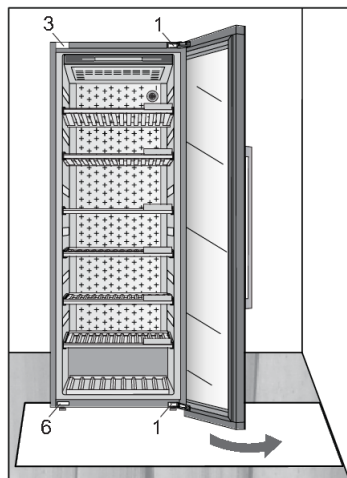

1. Откройте дверь.

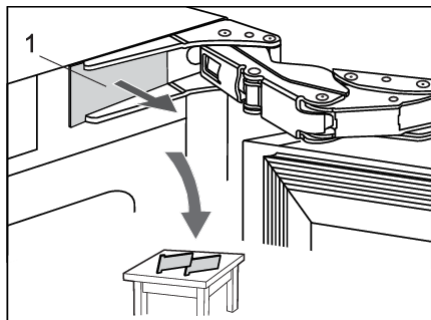

2. Снимите крышки (1) с верхнего и нижнего шарниров. Отложите в сторону, так как они понадобятся позже.

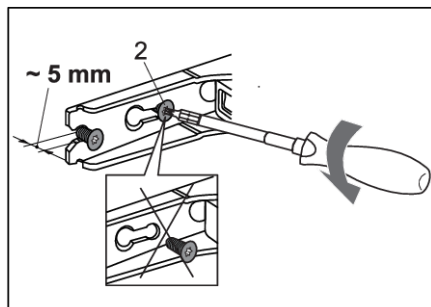

3. Не полностью (не более чем на 5 мм) открутите винты (2) верхнего и нижнего шарниров. Не откручивайте винты полностью. Так дверь будет прилегать к корпусу.

## Изменение направления открывания дверцы

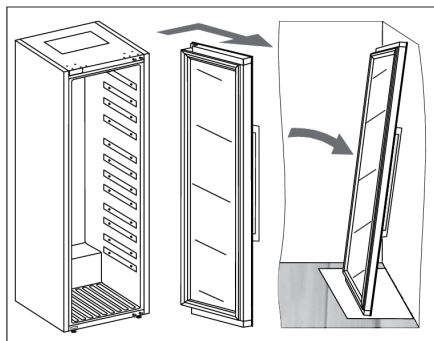

4. Снимите дверь вместе с шарнирами, сместив ее в направлении, указанном стрелкой. Аккуратно поставьте дверь на подготовленную поверхность.

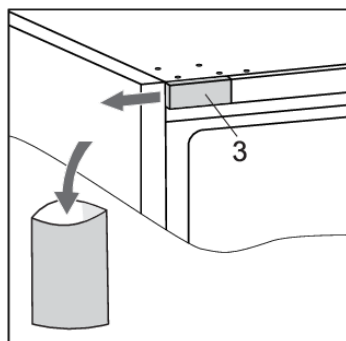

5. Снимите крышку (3). Сохраните ее (например, уберите в пакет с инструкцией по эксплуатации), если вы решите снова перенавесить дверь в исходное положение.

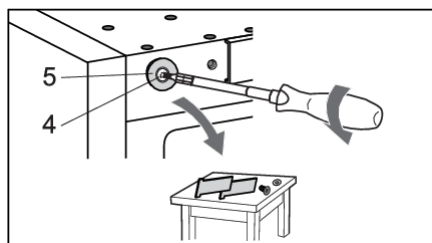

6. Открутите винты (4) и снимите крышку (5). Отложите в сторону, так как они понадобятся позже.

# Изменение направления открывания дверцы

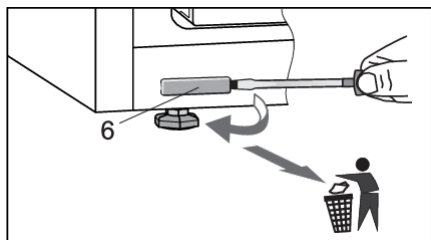

7. Снимите крышку (6) и утилизируйте вместе с пластиковыми отходами.

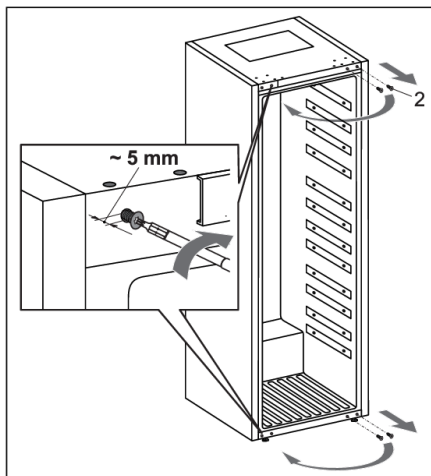

8. Полностью открутите винты (2). Затем частично вкрутите их в отверстия в верхней и нижней части на противоположной стороне корпуса.

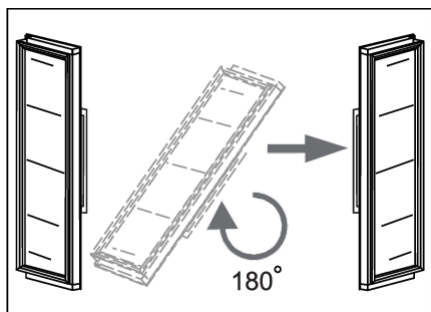

9. Осторожно переверните дверь на 180 градусов.

## Изменение направления открывания дверцы

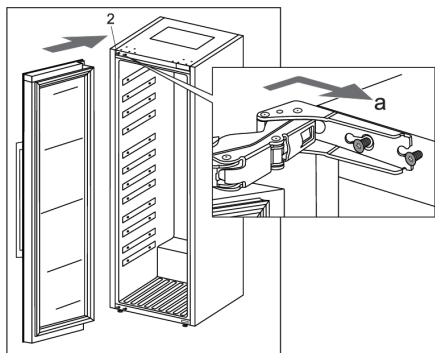

10. Навесьте дверь на винты (2) в верхней и нижней части и сдвиньте ее в направлении стрелки (а).

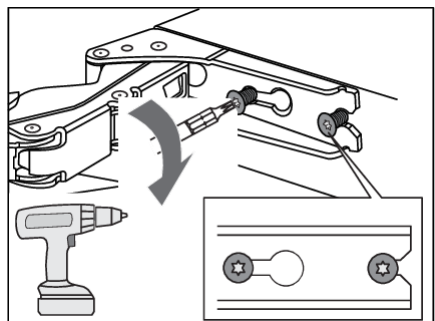

11. Затяните винты. Винты должны быть затянуты с моментом затяжки 6,2 Нм.

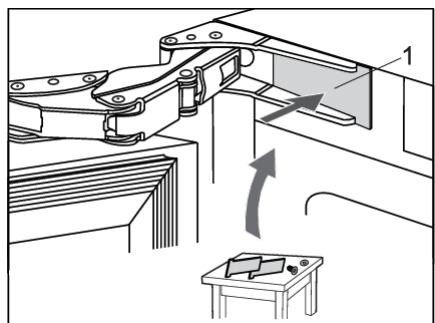

12. Установите крышки шарниров (1).

# Изменение направления открывания дверцы

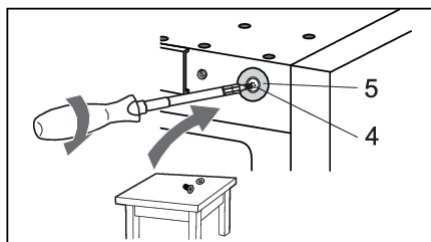

13. С противоположной стороны от верхнего шарнира установите крышку (5) и прикрутите с помощью винта (4).

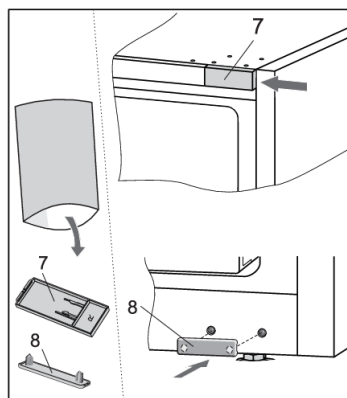

14. Возьмите крышки (7 и 8) из пакета с инструкцией по эксплуатации и установите их на стороне, противоположной от шарниров.

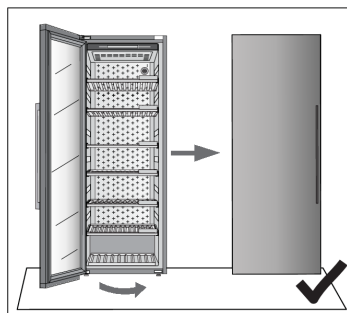

15. Закройте дверь и проверьте, чтобы она была выровнена с корпусом. Край корпуса и двери должны быть параллельны.

# Изменение направления открывания дверцы

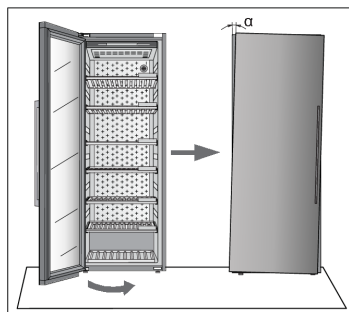

Если дверь не выровнена с корпусом (угол  $\alpha$  не равен  $0^\circ$ ),

выполните следующее:

1. Откройте дверь и выньте уплотнитель из паза в углах, прилегающих к верхнему и нижнему шарнирам.

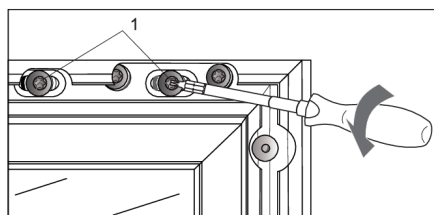
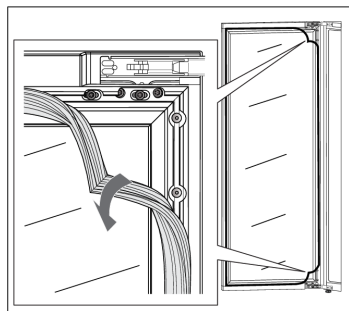

2. Открутите винты (1) в верхней и нижней части. Не откручивайте их полностью!

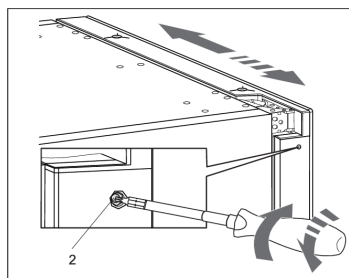

3. Закройте дверь, затем поворачивайте винт (2) в верхней и нижней части, чтобы отрегулировать положение двери.

# Изменение направления открывания дверцы

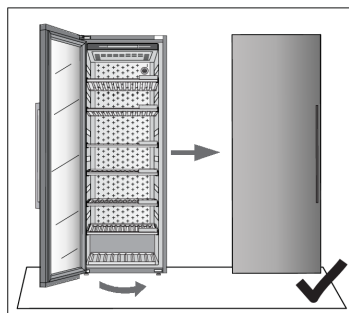

4. Отрегулируйте положение двери так, чтобы края двери и корпуса были параллельны.

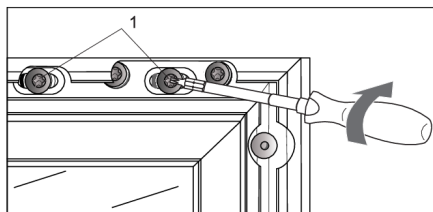

5. Когда края двери и корпуса совместятся, откройте дверь и затяните винты (1), которые вы открыли в начале процесса выравнивания.

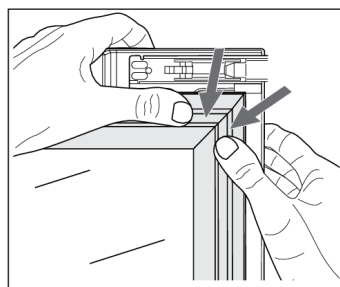

6. Аккуратно вдавите уплотнитель в паз двери.

# Устранение неисправностей

Если у вас возникли сомнения в правильности работы прибора, рекомендуем ознакомиться с приведенными ниже рекомендациями.

## Советы и рекомендации

Если температура или влажность внутри прибора выходит за пределы допустимого диапазона, срабатывает сигнализация.

Раздается звуковой сигнал, и на дисплее мигает сенсор сигнализации.



Чтобы отключить звуковой сигнал, коротко нажмите сенсор сигнализации

Температура или влажность мигает на дисплее, пока значение не восстановится.

Если сигнализация не была отключена, и температура или влажность вернулась к нормальному значению, то звуковой сигнал выключится, и индикация на дисплее перестанет мигать.

### Температура вне допустимого диапазона

Возможная причина	Рекомендации по устранению
Частое открывание двери или дверь долго открыта.	Постарайтесь как можно реже открывать дверь винного климатического шкафа. Заранее подготовьте план загрузки большого количества бутылок, чтобы сократить время загрузки. Старайтесь как можно чаще использовать мобильное приложение <b>ConnectLife</b> для изменения настроек прибора.
Недавние значительные изменения в настройках температуры.	При значительном изменении настроек температуры прибору может потребоваться несколько часов, чтобы достичь новых установленных значений.
Добавление новых бутылок.	При загрузке большего количества бутылок прибору может потребоваться некоторое время, чтобы достичь заданной температуры. По возможности загружайте уже охлажденные бутылки. Перед тем как загружать первую партию бутылок, рекомендуется дать прибору охладиться до заданной температуры.
Недавний запуск прибора.	После включения прибору может потребоваться несколько часов, чтобы достичь заданной температуры. Перед тем как загружать первую партию бутылок, рекомендуется дать прибору охладиться до заданной температуры.
Очень высокая или очень низкая температура в помещении.	Убедитесь, что прибор установлен в хорошо проветриваемом помещении и не подвержен воздействию очень высокой или очень низкой температуры. Подробные указания по установке см. в инструкции по эксплуатации (см. раздел «Выбор помещения»).

Если ни одна из приведенных рекомендаций не помогла, и предупреждение «Температура вне допустимого диапазона» не исчезает, обратитесь в сервисный центр.



# Устранение неисправностей

## Влажность вне допустимого диапазона

Возможная причина	Рекомендации по устранению
Частое открывание двери или дверь долго открыта.	Постарайтесь как можно реже открывать дверь винного климатического шкафа. Заранее подготовьте план загрузки большого количества бутылок, чтобы сократить время загрузки. Старайтесь как можно чаще использовать мобильное приложение <b>ConnectLife</b> для изменения настроек прибора.
Недавние значительные изменения в настройках температуры.	При значительном изменении настроек температуры прибору может потребоваться несколько часов, чтобы достичь новых установленных значений. Уровень влажности в приборе сильно зависит от изменения температуры, и требует больше времени для стабилизации.
Недавний запуск прибора.	После включения прибору может потребоваться несколько часов, чтобы достичь заданной температуры. Уровень влажности в приборе сильно зависит от изменения температуры, и требует больше времени для стабилизации.
Очень высокая или очень низкая температура и/или влажность в помещении.	Убедитесь, что прибор установлен в хорошо проветриваемом помещении и не подвержен воздействию очень высокой или очень низкой температуры. Уровень влажности в приборе сильно зависит от изменения температуры, и требует больше времени для стабилизации. Подробные указания по установке см. в инструкции по эксплуатации (см. раздел «Выбор помещения»). При использовании прибора в помещении с очень высокой или очень низкой влажностью можно приобрести комплект стабилизатора влажности.

Если ни одна из приведенных рекомендаций не помогла, и предупреждение «Влажность вне допустимого диапазона» не исчезает, обратитесь в сервисный центр.

## Сбой электропитания

Возможная причина	Рекомендации по устранению
Недавно произошел сбой электропитания или частые сбои электропитания.	Если происходят частые отключения электроэнергии, обратитесь к квалифицированному электрику, чтобы проверить электрические предохранители, розетки и присоединительный кабель прибора.

## Сброс при сбое электропитания

В случае сбоя электропитания или отключения прибора от сети во время его работы (режим «Прибор включен») работа компрессора блокируется на 300 секунд после восстановления электропитания.

После восстановления электропитания режим управления прибором остается такой же, как до отключения.

# Устранение неисправностей

## Уведомления об ошибках

Если компонент внутри прибора неисправен, появляется всплывающее уведомление.

В уведомлении отображается код ошибки. Коды ошибок приведены в таблице ниже.

Код ошибки	Описание	Индикация на дисплее «Т»	Индикация на дисплее «Н»
E0	Ошибка связи от силового модуля к электронике пользовательского интерфейса.	E0	E0
E1	Модуль Wi-Fi не включается.	E	1
E4	Модуль Wi-Fi не может подключиться к облачному сервису.	E	4
E5	Не удалось выполнить сопряжение.	E	5
E6	Не удалось выполнить отмену всех сопряжений.	E	6
E8	Ошибка связи от электроники пользовательского интерфейса к силовому модулю.	E8	E8
E9	Ошибка датчика двери.	E	9
F1	Ошибка вентилятора рабочей камеры.	F	1
F2	Ошибка вентилятора конденсатора.	F	2
H1	Ошибка датчика влажности рабочей камеры.	H	1
P1	Ошибка датчика присутствия.	P	1
t1	Ошибка наружного датчика температуры/влажности.	t	1
t2	Ошибка датчика температуры рабочей камеры.	t	2
t3	Ошибка датчика температуры испарителя.	t	3
U1	Ошибка датчика вибрации.	U	1
81	Ошибка модуля Wi-Fi.	8	1

В случае ошибки связи от силового модуля к электронике пользовательского интерфейса не отображаются другие ошибки.

Если на дисплеях «Т» и «Н» отображается сообщение об ошибке, другие действия на дисплее невозможны.

Однако существует несколько исключений:

- при срабатывании любой сигнализации: активен сенсор сигнализации (для сброса сигнализации),
- при включенной блокировке: активен сенсор блокировки (для отключения блокировки),
- активен сенсор Вкл./Выкл.: для перехода в режим «Прибор выключен» нажмите и удерживайте 3 секунды.

# Устранение неисправностей

Если одновременно обнаружено несколько ошибок, они последовательно отображаются на дисплее.

Если через 3 часа после закрытия сообщения ошибка не устранена, сообщение об ошибке отображается снова.



Исключением является ошибка P1 (датчик присутствия), при которой можно выбрать больше не отображать эту ошибку. Саму ошибку отключить невозможно.

## Общие проблемы

Неисправность	Возможная причина и устранение
Компрессор непрерывно работает в течение долгого времени.	<ul style="list-style-type: none"><li>• Слишком высокая температура в помещении.</li><li>• Слишком частое открывание дверцы или дверца долго открыта.</li><li>• Дверь закрыта не плотно (загрязнен или поврежден уплотнитель, провисание двери).</li><li>• Недавно загружено много бутылок.</li><li>• Недостаточная циркуляция воздуха вокруг компрессора и конденсатора. Проверьте, обеспечена ли достаточная вентиляция вокруг прибора.</li></ul>
Прибор издает шум.	<ul style="list-style-type: none"><li>• Охлаждение в приборе происходит за счет системы охлаждения с компрессором, который издает шум. Уровень шума зависит от установки прибора, его правильного использования и срока службы.</li><li>• После подключения прибора к электропитанию шум, издаваемый компрессором или возникающий при движении хладагента, будет несколько громче. Это не является неисправностью и не влияет на срок службы прибора. Некоторое время прибор будет издавать больше шума.</li><li>• Прибор может работать некоторое время громче, если вы часто открываете дверь прибора, держите ее долго открытой или загрузили большое количество бутылок.</li><li>• Прибор может работать громче, если в помещении высокая температура.</li></ul>
Не работает светодиодное освещение.	<p>Проверьте, включено ли светодиодное освещение. Дополнительную информацию см. в разделе «Настройки/Освещение».</p> <p>Не пытайтесь ремонтировать светодиодное освещение. Обратитесь в сервисный центр.</p>

# Устранение неисправностей

## Другие предупреждения на дисплее

Предупреждение	Возможная причина и устранение
Дверь открыта: 	<ul style="list-style-type: none"><li>• Дверь долго открыта. Закройте дверь.</li><li>• Если предупреждение продолжает отображаться, обратитесь в сервисный центр. Прибор будет работать в безопасном режиме, пока его не отремонтирует сервисный специалист. Прибор автоматически поддерживает наиболее подходящую температуру.</li></ul>
Влажность вне диапазона. 	<p>Влажность в рабочей камере находится вне допустимого диапазона.</p> <p>Убедитесь, что прибор установлен в хорошо проветриваемом помещении и не подвержен воздействию очень высокой или очень низкой температуры.</p> <p>Более подробную информацию о возможных причинах и решениях при появлении этого уведомления можно найти в разделе «Советы и рекомендации».</p> <p>Если это происходит спустя некоторое время с момента последних действий внутри прибора (загрузка бутылок, открывание двери), это может означать неисправность датчика влажности.</p> <p>Обратитесь в сервисный центр. Прибор будет работать в безопасном режиме, пока его не отремонтирует сервисный специалист.</p>
Влажность ниже 50%.	Рекомендуется наполнить емкость для поддержания влажности зоны, чтобы прекратить уведомление.
Температура вне диапазона. 	<p>Температура в рабочей камере находится вне допустимого диапазона.</p> <p>Более подробную информацию о возможных причинах и решениях при появлении этого уведомления можно найти в разделе «Советы и рекомендации».</p> <p>Если это происходит спустя некоторое время с момента последних действий внутри прибора (загрузка бутылок, открывание двери), это может означать неисправность датчика температуры.</p> <p>Обратитесь в сервисный центр. Прибор будет работать в безопасном режиме, пока его не отремонтирует сервисный специалист.</p> <p>Прибор автоматически поддерживает наиболее подходящую температуру.</p>
Сильная вибрация.	<p>Обнаруженная вибрация прибора выходит за допустимые пределы.</p> <p>Проверьте, правильно ли установлен прибор («Установка и подключение»).</p>

# Устранение неисправностей

После восстановления электропитания измеренная температура выходит за пределы допустимого диапазона.



После восстановления электропитания прибора измеренная температура внутри прибора выходит за пределы допустимого диапазона. Это означает, что температура на 3°C выше или ниже заданного значения.

Ресурс угольного фильтра истек:



Замените фильтр.

## 💡 ИНФОРМАЦИЯ!

При обращении в сервисный центр назовите тип, модель и серийный номер прибора, которые указаны в заводской табличке внутри прибора (см. раздел «Выбор помещения»).

Ожидая сервисного специалиста, не открывайте дверь прибора, чтобы избежать повышения температуры.

Если для обслуживания необходимо извлечь бутылки с вином из винного шкафа, то за извлечение бутылок несет ответственность потребитель.

## Утилизация упаковки и устройства

Данный прибор изготовлен из материалов, подлежащих переработке. По истечении срока службы данный прибор следует надлежащим образом утилизировать. Подробнее о порядке утилизации вы можете узнать в соответствующих местных инстанциях.

### ИНФОРМАЦИЯ!

См. также раздел «Утилизация» в инструкции по безопасности.

Упаковка этого устройства пригодна для переработки. В упаковке могли использоваться следующие материалы:

- картон;
- полиэтиленовая пленка (ПЭ);
- полистирол без содержания фенола (твердая полистирольная пена).

Эти материалы подлежат утилизации в соответствии с требованиями действующего законодательства.



Прибор имеет маркировку в виде перечеркнутого мусорного контейнера, который означает запрет на утилизацию вместе с бытовыми электроприборами. Это означает, что по истечении срока службы прибор не подлежит утилизации совместно с несортируемыми бытовыми отходами. Данный прибор следует доставить в городской центр отдельной утилизации отходов или передать организации, которая оказывает соответствующие услуги.

Раздельный сбор и утилизация бытовых приборов позволяют предотвратить возможное отрицательное воздействие на людей и окружающую среду. Благодаря раздельному сбору и утилизации материалы, из которых изготовлен прибор, могут быть восстановлены, что означает значительную экономию энергии и сырья.



### **Заявление о соответствии**

Настоящим мы заявляем, что наши изделия соответствуют действующим европейским директивам, нормам и требованиям, а также требованиям стандартов, указанных в тексте инструкции.

# Информация о соответствии нормативным требованиям

Тип радиооборудования	Модуль Wi-Fi
Диапазон рабочих частот	2,412 GHz - 2,472 GHz
Макс. мощность излучения при передаче	20 dBm EIRP
Макс. коэффициент усиления антенны	2,7 dBi

или

Тип радиооборудования	HL3215STG HLW3215-TG HLW3215-TG01
<b>Wi-Fi</b>	
Диапазон рабочих частот	2,412 GHz - 2,472 GHz
Макс. мощность излучения при передаче	≤10 дБм/МГц (ЭИИМ) (усиление антенны 10 дБи)
Макс. коэффициент усиления антенны	Усиление: 0 дБи
<b>Bluetooth</b>	
Диапазон частот:	2,402 GHz - 2,480 GHz
Мощность несущей:	6 dBm (≤10 dBm)
Класс излучения:	F1D

# ASKO

Inspired by Scandinavia

Инструкции по применению также можно найти на нашем сайте: [www.asko.com](http://www.asko.com)

**EAC**

Импортер: ООО «Горенье БТ»  
Российская Федерация, Москва, 119180,  
Якиманская набережная, дом 4, строение  
1, этаж 3, помещение I, комната 55



**CE**